



# ÍNDICE SECCIÓN F

## SPROCKETS DE CLASE INGENIERÍA

PRODUCTO	PÁGINA
<b>ÍNDICE</b> .....	<b>F-1 – F-2</b>
<b>SPROCKETS ACCU-TORCH® DE FABRICACIÓN ESPECIAL (MTO)</b> .....	<b>F-4</b>
<b>SPROCKETS BIPARTIDOS (INSTANT SPLIT®)</b> .....	<b>F-5</b>
<b>MAZAS DESMONTABLES SÓLIDAS Y BIPARTIDAS</b> .....	<b>F-6</b>
<b>SPROCKETS ACCU-TORCH® CON PERNO AL CORTE</b> .....	<b>F-7 – F-9</b>
<b>SPROCKETS ACCU-TORCH® PARA CADENA DE INGENIERÍA</b> .....	<b>F-10 – F-16</b>
PASO 1.654 (62) .....	F-11
PASO 2.609 (78) .....	F-11
PASO 3.067 (1568) .....	F-12
PASO 3.075 (1030) .....	F-12
PASO 3.075 (82) .....	F-13
PASO 3.500 (238) .....	F-13
PASO 4.000 (124) .....	F-14
PASO 4.063 (1240) .....	F-14
PASO 4.500 (635) .....	F-15
PASO 5.000 (1207) .....	F-15
PASO 6.050 (132) .....	F-15
<b>81X DIENTE DE GANCHO</b> .....	<b>F-16</b>
<b>ENGRANE DE ESTRELLA</b> .....	<b>F-16</b>
<b>SPROCKETS DE FUNDICIÓN PARA CADENA DE INGENIERÍA</b> .....	<b>F-17 – F-42</b>
SPROCKETS DE INGENIERÍA DE FABRICACIÓN ESPECIAL .....	F-17
TAMAÑOS .....	F-18
TIPOS .....	F-19 – F-20
INFORMACIÓN NECESARIA PARA COTIZAR .....	F-21
PASO 1.631 (55) .....	F-22
PASO 1.654 (62) .....	F-22
PASO 2.308 (67) .....	F-23
PASO 2.609 (78) .....	F-23
PASO 4.000 (94R) .....	F-24
PASO 4.000 (95R) .....	F-24
PASO 4.000 (102B) .....	F-24
PASO 5.000 (H102) .....	F-25
PASO 4.040 (102.5) .....	F-25
PASO 3.075 (103) .....	F-25
PASO 6.000 (H104) .....	F-26
PASO 6.000 (W106) .....	F-26
PASO 6.000 (S110) .....	F-26
PASO 6.000 (W110) .....	F-26
PASO 4.760, 7.240 (111SP) .....	F-27
PASO 4.760 (111) .....	F-27
PASO 8.000 (WD112) .....	F-27
PASO 8.000 (WD116) .....	F-27
PASO 6.000 (WD119) .....	F-28
PASO 6.000 (WD120) .....	F-28
PASO 9.000 (H121) .....	F-28
PASO 8.000 (WD122) .....	F-28
PASO 9.000 (WD123) .....	F-28
PASO 4.000 (H124) .....	F-29
PASO 4.000 (130) .....	F-29

# ÍNDICE

## SECCIÓN F



### SPROCKETS DE CLASE INGENIERÍA

PRODUCTO	PÁGINA
<b>SPROCKETS DE FUNDICIÓN (CONT.)</b> .....	<b>F-17 – F-42</b>
PASO 6.050 (132).....	F-30
PASO 3.000 (183).....	F-30
PASO 4.000 (188).....	F-31
PASO 4.000 (194).....	F-31
PASO 6.000 (196).....	F-32
PASO 6.000 (197).....	F-32
PASO 3.031 (348).....	F-32
PASO 4.031 (458).....	F-33
PASO 4.031 (468).....	F-33
PASO 8.000 (WD480).....	F-33
PASO 4.000 (483).....	F-33
PASO 2.563 (520).....	F-34
PASO 4.000 (531).....	F-34
PASO 6.000 (625R).....	F-34
PASO 2.250 (667).....	F-34
PASO 6.031 (678).....	F-35
PASO 6.031 (698).....	F-35
PASO 6.000 (CS720S).....	F-35
PASO 6.000 (720S).....	F-36
PASO 6.000 (A730).....	F-36
PASO 6.000 (823).....	F-37
PASO 4.000 (825).....	F-37
PASO 6.000 (830).....	F-37
PASO 6.000 (844).....	F-38
PASO 6.000 (856).....	F-38
PASO 9.000 (E922).....	F-38
PASO 9.000 (F933).....	F-39
PASO 6.000 (F951).....	F-39
PASO 9.000 (B963R).....	F-39
PASO 9.000 (D963R).....	F-39
PASO 9.000 (E963R).....	F-40
PASO 9.000 (F963R).....	F-40
PASO 9.031 (998).....	F-40
PASO 3.075 (1030).....	F-40
PASO 4.040 (1113).....	F-41
PASO 4.000 (1120).....	F-41
PASO 6.000 (1131).....	F-41
PASO 12.000 (F1222).....	F-41
PASO 4.063 (1240).....	F-42
PASO 6.000 (2180).....	F-42
PASO 12.000 (4850).....	F-42
PASO 2.500 (9250).....	F-42
<b>RUEDAS DE TRACCIÓN</b> .....	<b>F-43 – 45</b>
<b>MAZAS SEGMENTADAS</b> .....	<b>F-46</b>
<b>SPROCKETS SEGMENTADOS</b> .....	<b>F-47</b>
<b>CUÑEROS Y OPRESORES</b> .....	<b>F-48</b>



## Sprockets Clase Ingeniería de Acero y de Fundición



Los Sprockets de Clase Ingeniería Martin están fabricados con los más altos estándares de calidad. Martin ofrece sprockets de Clase de Ingeniería de Acero con los dientes cortados a flama (Accu-Torch®) y de Hierro Colado.

El estándar ANSI para el perfil de los dientes cortados a flama, diseño de raíz elongada, promueve un efecto de auto limpieza de la raíz para mantener en movimiento las aplicaciones más demandantes.

Estos sprockets están disponibles en tipo A,

B o C:

- El tipo A (sin maza) se usa en aplicaciones para soldar.
- El tipo B (maza solo de un lado) se usa en aplicaciones en donde el claro del ancho es estrecho. Estos sprockets por lo general son más económicos que en tipo C.
- El tipo C (con mazas en ambos lados) se usa en aplicaciones en donde el tipo B no es lo suficientemente ancho para soportar el torque producido por la transmisión.

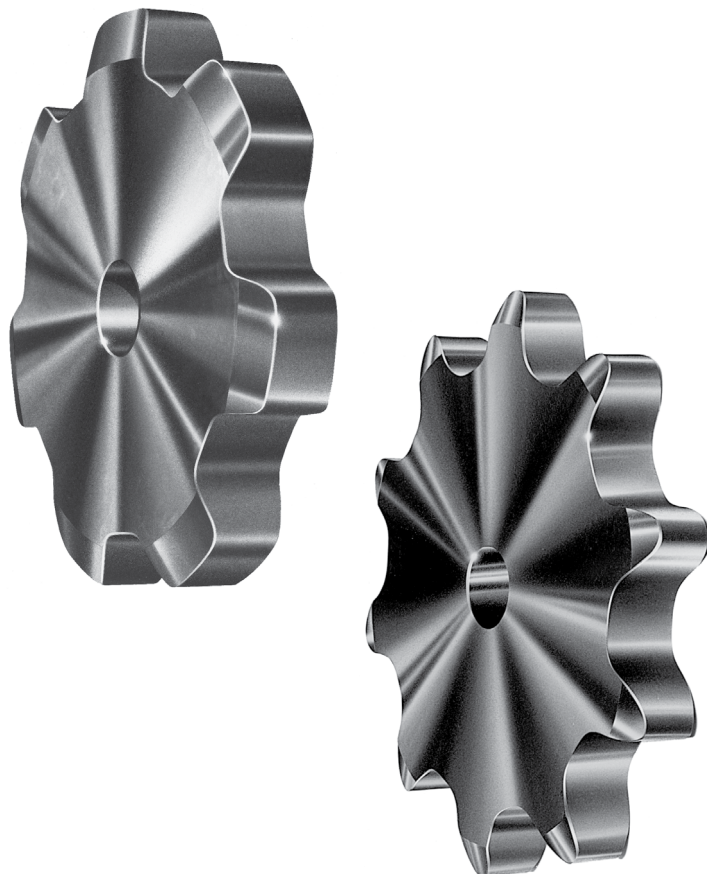

Martin también ofrece estos sprockets en construcción bipartida. Este tipo permite instalar y desinstalar fácilmente el sprocket. Se pueden utilizar en prácticamente cualquier aplicación. El eje y el cuñero de seguridad están más ajustados que en un montaje normal con opresores.

También tenemos disponibles estos sprockets con tratamiento térmico por inducción, endurecimiento por flama o con chilled rim, para mayor durabilidad del sprocket.

# Sprockets de Acero Accu-Torch® para Cadena de Ingeniería

SPROCKETS DE INGENIERÍA



Los Sprockets de Acero Accu-Torch® de Martin están disponibles para toda las cadenas de ingeniería en los estilos A, B y C. También están disponibles como bipartidas con maza soldada y bipartidas con maza sólida o desmontable. Y además como tipo perno al corte. Mándenos sus requerimientos.

De ser posible especifíquenos el número de cadena, diámetro de paso, número de dientes, tamaño del barreno y del cuñero, y estilo de la maza requerida.

Los sprockets Accu-Torch® no están diseñados para reemplazar a los sprockets para cadena de rodillos.

## Sprockets para Cadena de Ingeniería de Fabricación Especial



**SPROCKET PARA CADENA  
DE ARRASTRE  
DE ACERO**



**SPROCKET  
ACCU-TORCH® CON  
BARRENO ESTRIADO  
Y CON DESAHOGO  
PARA LODOS**



**SPROCKET ACCU-TORCH®  
ESPECIAL PARA TRATAMIENTO  
DE AGUAS RESIDUALES**

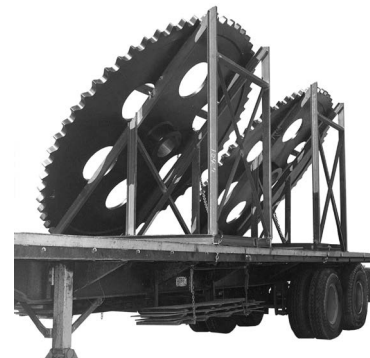

**SPROCKET ACCU-TORCH®  
DE 3 M DE DIÁMETRO UTILIZADO  
EN FABRICAS DE PAPEL**

Llame a Martin para satisfacer sus requerimientos de partes hechas sobre pedido.



# Sprockets Bipartidos (Instant Split®)

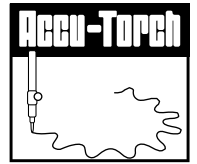

El diseño de los Sprockets Accu-Torch® Bipartidos de Martin permite que su instalación sea rápida y sencilla utilizando para ello una llave de tuercas con lo que se reduce considerablemente el costoso tiempo improductivo.



## Tamaño de los Sprockets Accu-Torch® para Mazas Instant Split®

No. de Maza Bipartido	Barreno	Mínimo Número de Dientes										
		Número de Cadena / Paso										
		62	78	1568	1030	82	238	124	1240	635	1207	132
		1.654	2.609	3.067	3.075	3.075	3.500	4.000	4.063	4.500	5000	6.050
S-1	.75" - 1.5"	9	7									
S-2	1.375" - 2.25"	12	8	8	8	7	8	6	7			
S-3	2" - 3"	15	10	10	9	9	9	7	8			
S-4	2.75" - 4"	18	12	12	11	11	10	9	9		8	
S-5	3.75" - 5"	21	14	13	13	12	12	10	10	10	9	7
S-6	4.75" - 6"	23	15	14	14	13	13	11	11	11	10	8
S-7	5.75" - 7"	27	18	16	16	15	15	12	13	12	11	9
S-8	6.25" - 8"	31	20	18	18	17	16	14	14	14	13	10

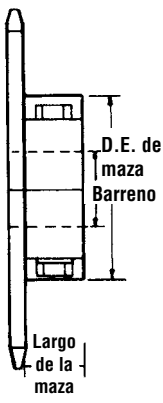

**Ejemplo de Precio para Sprocket Tipo B**  
1030B25 Bipartido con Maza S-3, Barreno de 2.938", Cuñero y Opresor

Maza S-3  
Sprocket Tipo A 1030A25

Precio de la Maza  
+ Precio del Sprocket  
Precio Total

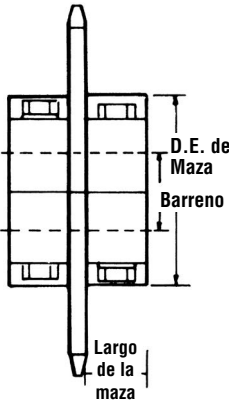

**Ejemplo de Precio para Sprocket Tipo C**  
1030B25 Bipartido con Mazas S-3, Barreno de 2.938", Cuñero y Opresor

Dos Mazas S-3  
Sprocket Tipo A 1030A25

Precio de la Maza x 2  
+ Precio del Sprocket  
Precio Total

Las Mazas Bipartidas (Instant Split®) sólo pueden utilizarse con Sprockets Tipo A.

Número de la Maza	Barreno	D.E Maza	Largo de Maza ★	Pernos	Peso (lb)
S-1	.75" - 1.5"	3.125"	1"	.375" x 2.25"	1.8
S-2	1.375" - 2.25"	4.375"	1.25"	.5" x 3"	4.1
S-3	2" - 3"	6"	1.375"	.625" x 4.5"	8.4
S-4	2.75" - 4"	7.625"	1.5"	.75" x 5.5"	14.4
S-5	3.75" - 5"	9.25"	2"	1" x 6"	27.8
S-6	4.75" - 6"	10.25"	2.25"	1" x 6"	35.4
S-7	5.75" - 7"	12.5"	2.5"	1" x 7"	64.4
S-8	6.25" - 8"	14.5"	3"	1" x 8"	98.5

★ Para determinar el largo a través del barreno sume el espesor del sprocket y el largo de la maza.

Para sprockets tipo C, considere dos veces el largo de la maza.



# Mazas Desmontables Sólidas y Bipartidas



SPROCKETS DE INGENIERÍA

## SPROCKETS TIPO D — MAZAS DESMONTABLES EN EXISTENCIA

Los Sprockets tipo D consisten de un sprocket tipo A atornillado a una maza desmontable. Un sprocket sólido o bipartido puede ser montado en una maza sólida o bipartida. Cuando solicite un sprocket tipo D, asegúrese de que el sprocket seleccionado sea lo suficientemente grande para evitar que la cadena se monte sobre la brida de la maza (dimensión D).

Los barrenos de las mazas tipo D permiten el intercambio de piezas. Para cambiar la relación de velocidad simplemente quite el sprocket y sustitúyalo con otro que tenga un número diferente de dientes. Cuando el sprocket se desgaste voltéelo para usar la superficie no desgastada de los dientes, incrementando así la vida del sprocket.

### Mazas Sólidas — Acero — Dimensiones (Pulgadas)

Número de Maza	Barreno A		Diámetro de Maza B	Círculo de Barrenos C	Diámetro de Brida D	Barrenos		E	F	G★	L
	Piloto	Máximo				Número	Tamaño				
101	0.625	1.75	2.5	3.375	4.25	6	0.375	0.5	0.375	1.125	2
102	1.438	2	3	4	5	6	0.438	0.5	0.5	1.5	2.5
103	1.813	2.5	4	5.063	6	6	0.5	0.5	0.625	1.625	2.75
104	2.313	3	4.5	5.75	7	6	0.625	0.5	0.75	2	3.25
105	2.563	3.25	5	6.25	7.5	6	0.625	0.563	0.938	2.5	4
106	2.813	3.75	5.5	7	8.5	6	0.625	0.625	1	2.375	4
107	3.313	4	6	7.5	9	6	0.625	0.625	1.25	2.375	4.25
108	3.563	4.5	7	8.625	10.375	6	0.75	0.625	1.375	2.5	4.5
109	4.063	7	10.5	13	15.5	6	1	0.75	1.5	2.75	5

★ Los barrenos máximos indicados son los barrenos máximos que pueden llevar cuñero y opresor estándar.

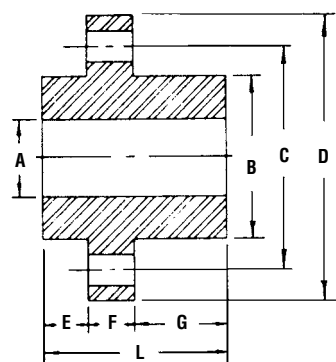

### CARGOS POR ALTERACIÓN

Consulte la lista de precios y la hoja de descuentos para cargos por alteración.

El precio indicado en la Lista de Precios es para mazas con barreno piloto. Para obtener el precio de un sprocket tipo D, sume el precio de lista de la maza más los cargos aplicables por alteración con el precio de lista del sprocket tipo A, incluyendo el maquinado, el barrenado para los pernos y el cargo por bipartido (si aplica).

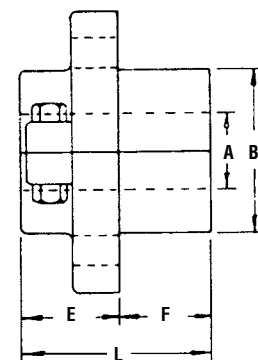
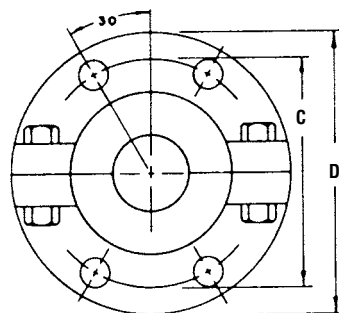

### Mazas Bipartidas — Hierro Fundido — Dimensiones (Pulgadas)

Número de Maza	Barreno A		Diámetro de Maza B	Círculo de Barrenos C	Diámetro de Brida D	Barrenos		E	F★	L
	Piloto	Máximo				Número	Tamaño			
102S	1.313	1.5	3	4	5	4	0.438	1.75	1.375	3.125
103S	1.563	2.25	4	5.063	6	4	0.5	2	1.5	3.5
104S	2.313	2.5	4.5	5.75	7	4	0.625	2.25	1.75	4
105S	2.563	2.75	5	6.25	7.5	4	0.625	2.25	1.875	4.125
106S	2.813	3.25	5.5	7	8.5	4	0.625	2.5	2	4.5
107S	3.313	3.5	6	7.5	9	4	0.625	3	1.75	4.75
108S	3.563	4	7	8.625	10.375	4	0.75	3.375	1.875	5.25
109S	4.063	6	10.5	13	15.5	4	1	4.125	1.75	5.875

Los barrenos máximos mostrados son barrenos máximos con cuñero y opresor estándar.

★ No se recomienda que el espesor del sprocket Accu-Torch® exceda la dimensión indicada.



# Sprockets Accu-Torch® con Perno al Corte

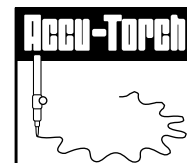

SPROCKETS DE INGENIERÍA

Los Sprockets con Perno al Corte son una solución sencilla y confiable cuando se trata de proteger la maquinaria de los costosos daños ocasionados por atascamientos o sobrecargas.

El torque es transmitido por un sólo perno, que ha sido calibrado para romperse cuando se excede la carga límite. Cuando esta sobrecarga ocurre el perno se rompe, desconectando inmediatamente la transmisión.

El adaptador del ensamble convierte cualquier sprocket en un Sprocket con Perno al Corte en existencia por lo que este tipo de sprockets están disponibles para entrega inmediata.

El procedimiento para seleccionar correctamente los Ensamblados de Perno al Corte se encuentra en la página F-9.

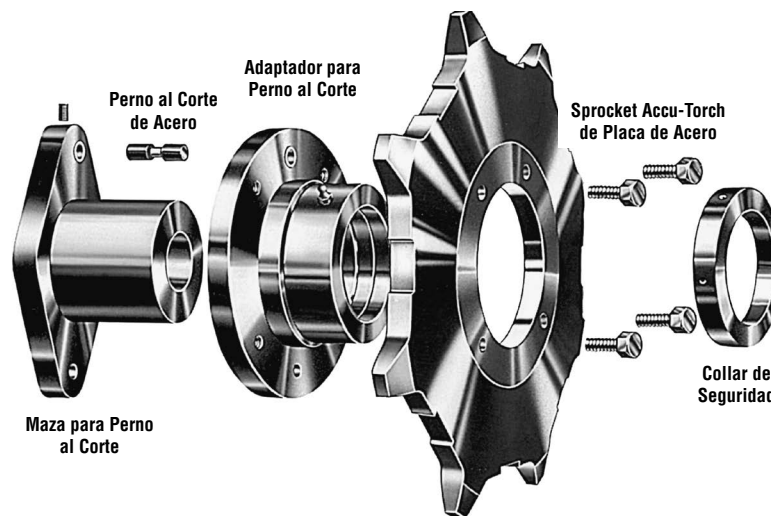

## Ensamblados de Perno al Corte en Existencia

Tamaño de Ensamble de Perno al Corte	Barreno de Maza (pulg.)	Maza con Perno al Corte No. de Parte	Adaptador de Perno al Corte No. de Parte
SP-17	1" y MENOR	SPH-17	SPA-17
SP-18	1.063 - 1.25	SPH-18	SPA-18
SP-19	1.313 - 1.5	SPH-19	SPA-19
SP-20	1.563 - 1.75	SPH-20	SPA-20
SP-21	1.813 - 2	SPH-21	SPA-21
SP-22	2.063 - 2.25	SPH-22	SPA-22
SP-23	2.313 - 2.5	SPH-23	SPA-23
SP-24	2.563 - 2.75	SPH-24	SPA-24
SP-25	2.813 - 3	SPH-25	SPA-25
SP-26	3.063 - 3.5	SPH-26	SPA-26
SP-27	3.563 - 4	SPH-27	SPA-27
SP-28	4.063 - 4.5	SPH-28	SPA-28
SP-29	4.563 - 5	SPH-29	SPA-29
SP-30	4.875 - 5.5	SPH-30	SPA-30
SP-31	5.563 - 6	SPH-31	SPA-31

## NOTAS PARA COTIZAR:

**El Precio de Lista de las Mazas** incluye cualquier tamaño de barreno comprendido en los barrenos establecidos. Incluye cuñero y opresor estándar y un buje de acero endurecido para colocar el perno.

**El Precio de Lista de los Adaptadores** incluye el buje de acero endurecido para colocar el perno y una grasera.

**El Precio de Lista del Ensamble Completo** incluye todos los componentes del ensamble como se muestran arriba. El precio total de lista de cualquier Sprocket con Perno al Corte es el Precio de Lista del Ensamble completo más el precio de lista del Sprocket (tomado de la Lista de Precios de sprockets en existencia).

**Los Sprockets de Repuesto** deben cotizarse directamente de la Lista de Precios incluyendo los cargos por alteración.

**Los Componentes del Ensamble** de Perno al Corte pueden ser suministrados por separado y serán considerados como partes en existencia de acuerdo a las especificaciones estándar y las descripciones anteriores.

### Ejemplos:

#### 1. Sprocket Accu-Torch® con Perno al Corte en Existencia

Para obtener el precio de un sprocket de 25 dientes para cadena 1030 con perno al corte (1030SP25) utilizando un ensamble tamaño SP-26 con barreno de 3.438", cuñero y opresor estándar:

Precio de lista del ensamble SP-26 .....	Vea la Lista de Precios
Precio de lista del sprocket 1030A2 .....	
Precio Total de Lista.....	

#### 2. Sprocket y Adaptador de Perno al Corte, para instalarse en una maza ya existente

Para obtener el precio de un Adaptador y un sprocket para reemplazar el sprocket 78A12 ya existente en un ensamble SP-20:

Precio de lista del adaptador SPA-20 .....	Vea la Lista de Precios
Precio de lista del sprocket 78A12 .....	
Precio Total de Lista.....	

**Los Sprockets con Perno al Corte pueden ser suministrados en otros estilos estándar o de acuerdo a las especificaciones de los clientes. El precio será de acuerdo con la aplicación.**

**Es importante que el torque del ensamble seleccionado sea revisado de acuerdo con la tabla de torques que se encuentra en la página F-9 y que se especifique el diámetro al que debe maquinarse el perno.**

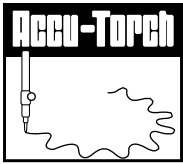

# Sprockets Accu-Torch® con Perno al Corte

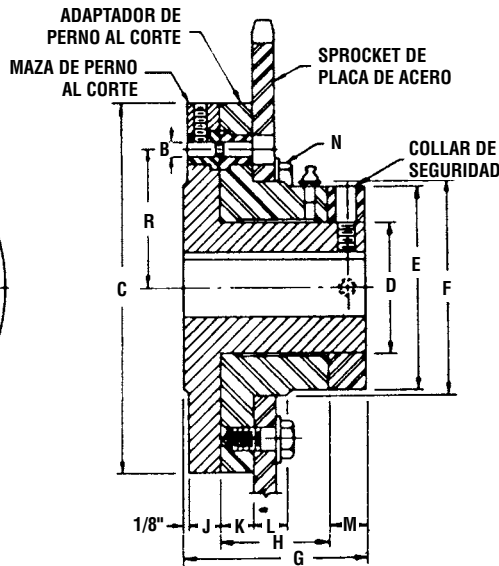
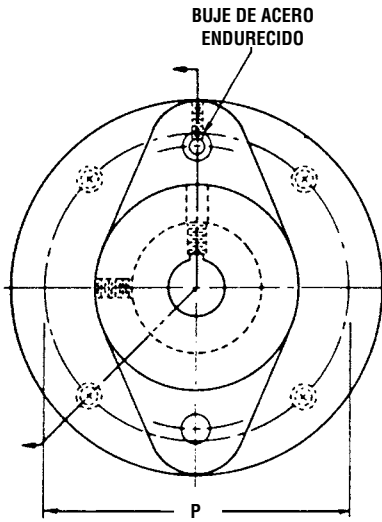

## Tamaños de Sprockets para Montajes de Perno al Corte en Existencia

Número de Ensamble de Perno al Corte	Barrenos de la Maza	Número Mínimo de Dientes										
		Número de Cadena / Paso										
		62	78	1568	1030	82	238	124	1240	635	1207	132
		1.654	2.609	3.067	3.075	3.075	3.500	4.000	4.063	4.500	5.000	6.050
SP-19	1.313 - 1.5	16										
SP-20	1.563 - 1.75	17	12									
SP-21	1.813 - 2	19	13			11						
SP-22	2.063 - 2.25	21	14	13	13	12	12					
SP-23	2.313 - 2.5	22	15	14	13	13	12	10				
SP-24	2.563 - 2.75	25	16	15	15	14	13	11	12	11		
SP-25	2.813 - 3	26	18	16	16	15	14	12	13	12		
SP-26	3.063 - 3.5	28	19	17	17	16	15	13	13	13		
SP-27	3.563 - 4	32	21	19	19	18	17	14	15	14		
SP-28	4.063 - 4.5	34	22	20	20	19	18	15	15	15		
SP-29	4.563 - 5	36	24	21	21	20	19	16	16	15		
SP-30	4.875 - 5.5	41	27	24	23	23	21	18	18	17		
SP-31	5.563 - 6	45	30	26	25	25	23	20	20	19		

DISPONIBLE SOBRE PEDIDO. CONTACTE SU SUCURSAL MÁS CERCANA

DISPONIBLE SOBRE PEDIDO. CONTACTE SU SUCURSAL MÁS CERCANA

## Dimensiones del Ensamble de Perno al Corte (Pulgadas)

Número de Ensamble de Perno al Corte	Perno al Corte		Diámetro			Largo Total			Espesor		Ancho del Asiento del Sprocket	Pernos		Peso Aprox. (lb)		
	Radio	Diámetro del Perno	Brida	Maza del Perno al Corte	Adapt. Maza y Collar	Asiento del Sprocket	Maza de Perno al Corte	Adapt.	Collar	Brida de la Maza		Brida del Adapt.	No. y Tamaño	Círculo de Barrenos	Maza de Perno al Corte	Adapt. de Perno al Corte
SP-19	2.563	0.313	6.75	2.75	4	4.125	3.563	2.125	0.625	0.688	0.688	0.688	4 - 0.5	5.5	7.2	7.6
SP-20	3	0.375	7.75	3.25	4.75	4.875	4.188	2.5	0.75	0.813	0.813	0.688	4 - 0.5	6.25	11.0	11.9
SP-21	3.313	0.438	8.75	3.75	5.25	5.375	4.813	2.875	0.875	0.938	0.938	0.938	4 - 0.625	7	16.2	16.9
SP-22	3.813	0.5	9.75	4.25	6.25	6.375	5.188	3	1	0.688	0.688	0.813	4 - 0.625	8	23.3	24.5
SP-23	4	0.5	10	4.5	6.5	6.625	5.688	3.5	1	0.688	0.688	1.375	4 - 0.625	8.25	26.3	27.7
SP-24	4.375	0.563	11.5	5	7	7.125	6.313	3.875	1.125	0.813	0.813	1.375	4 - 0.625	9.25	40.4	38.6
SP-25	4.875	0.625	12.5	5.5	8	8.125	6.938	4.25	1.25	0.938	0.938	1.375	6 - 0.625	10.25	52.6	53.6
SP-26	5.313	0.688	13.5	6.25	8.75	8.875	7.813	5.875	1.625	1.438	1.438	1.375	6 - 0.625	11.25	66.7	66.8
SP-27	6.063	0.75	15.5	7	10	10.125	8.688	5.5	1.5	1.563	1.5	1.375	6 - 0.625	12.75	96.5	100.0
SP-28	6.438	0.75	16.25	7.75	10.75	10.875	9.688	6.5	1.5	1.563	1.5	1.375	6 - 0.75	13.5	125.0	115.0
SP-29	7.125	0.875	17.5	8.5	12	12.125	10.688	7	1.75	1.813	1.5	1.75	6 - 1	14.75	160.0	150.0
SP-30	8.125	1	20.25	9.75	13.75	13.875	11.688	7.5	2	2.063	1.5	1.75	6 - 1	17	215.0	207.0
SP-31	8.875	1.125	22.5	10.75	15	15.125	12.938	8.25	2.250	2.313	1.5	1.75	6 - 1	18.75	318.0	265.0



# Sprockets Accu-Torch® con Perno al Corte

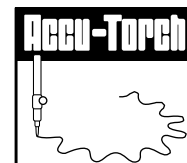

## Selección de Sprockets con Perno al Corte

- El Ensamble de Perno al Corte requerido es determinado por el tamaño del eje. Se deberá seleccionar el ensamble más pequeño que abra al diámetro del eje en el que se va a instalar. La tabla de la página 130 indica los barrenos y el tamaño mínimo de los sprockets que deberán usarse para evitar que la cadena se asiente sobre la brida del Ensamble de Perno al Corte.
- Utilizando cualquiera de las siguientes fórmulas, calcule el torque que será transmitido por el perno. Encuentre ese valor en la Tabla de Torques y determine el diámetro al que debe ser maquinado el perno.

$$T = \frac{HP \times 63,025 \times 1.5}{RPM} \quad \text{o} \quad T = \frac{D \times CP \times 1.5}{2}$$

T = Salida del Reductor × Relación de Velocidad de la transmisión de la cadena × 1.5

En donde:

- T = Torque en libras-pulgada
- HP = Potencia (en HP)
- RPM = Velocidad del Sprocket en Revoluciones por Minuto
- D = Diámetro de Paso del Sprocket
- CP = Tiro de la cadena (Chain Pull) en Libras
- 1.5 = Factor de seguridad para carga de arranque

### Ejemplo:

- Selecione el ensamble de perno al corte y el diámetro al que debe ser maquinado el perno de una transmisión de 20 HP y 67 RPM con sprocket No. 62 de 36 dientes instalado en un eje de 2.938".
  - De la tabla I, el ensamble de Perno al Corte adecuado para un barreno de 2.938" es el SP-25. En la misma tabla vemos que el sprocket de 36 dientes está arriba del mínimo requerido de 26 dientes para este número de cadena.
  - Torque y diámetro a maquinar en el perno:

$$T = \frac{HP \times 63,025 \times 1.5}{RPM}$$

$$T = \frac{20 \times 63,025 \times 1.5}{67} = 28,200 \text{ lb-pulg.}$$

De la tabla de capacidad de Torque en esta página, en la columna del ensamble SP-25 encontramos que un perno maquinado a 3/8" soporta un torque de 29,810 lb-pulg. Este valor excede al requerido de 28,200 lb-pulg.

- Se deberá ordenar un sprocket 62SP36 con un ensamble SP-25 barrenado a 2.938" y con el perno maquinado a .375".

## Capacidad de Torque de los Pernos al Corte

Diám. a Maquinar el Perno al Corte (pulg)	Capacidad de Torque Libras-Pulgadas												
	Tamaño del Ensamble de Perno al Corte												
	SP19	SP20	SP21	SP22	SP23	SP24	SP25	SP26	SP27	SP28	SP29	SP30	SP31
0.094	1022	1204	1323	1556	1603								
0.125	1752	2064	2268	2616	2748								
0.156	2774	3268	3591	4142	4351	4750							
0.188	3942	4944	5103	5886	6183	6750	7317						
0.219	5402	6364	6993	8066	8473	9250	10027						
0.250	7300	8600	9450	10900	11450	12500	13550	15200	17300	18400			
0.281	9052	10664	11718	13516	14198	15500	16802	18848	21452	22816			
0.313	11096	13072	14364	16568	17403	19000	20596	23140	26296	27968	30932		
0.344		15824	17388	20056	21068	23000	24932	27968	31832	33856	37440		
0.375		18920	20790	23980	25190	27500	29810	33440	38060	40480	44770	51040	
0.406			24570	28340	29170	32500	35230	39520	44980	47840	52910	60320	
0.438			28350	32700	34350	37500	41650	45600	51900	55200	61050	69600	
0.469				37060	38930	42500	46070	51680	58820	62560	69190	78880	
0.500				42728	44884	49000	5311+6	59584	67816	72128	79772	90944	
0.531						55000	59620	66880	76120	80960	89540	102080	
0.563						62000	67280	75392	85808	91264	100936	115072	
0.594							73220	82080	93420	99360	109890	125280	136890
0.625							82800	92720	105530	112240	124135	141520	154635
0.656								103360	117640	126120	138380	157760	172380
0.688								112480	128020	136160	150590	171680	187590
0.719									138400	147200	162800	185600	202800
0.750									152240	161920	179080	204160	223080
0.781											195360	222720	243360
0.813											211640	241280	263640
0.844											227920	259840	283920
0.875											244200	278400	304200
0.906												296960	324480
0.938												301600	329550
0.969												338720	370110
1.000												371200	405600
1.063													446160
1.125													507000



# Sprockets Accu-Torch® para Cadena de Ingeniería



**Diente Tipo Transportador para Cadenas:**  
78 — 82 — 124 — 132



**Diente Tipo Motriz para Cadenas:**  
62 — 1568 — 1030 — 238 — 1240 — 635 — 1207

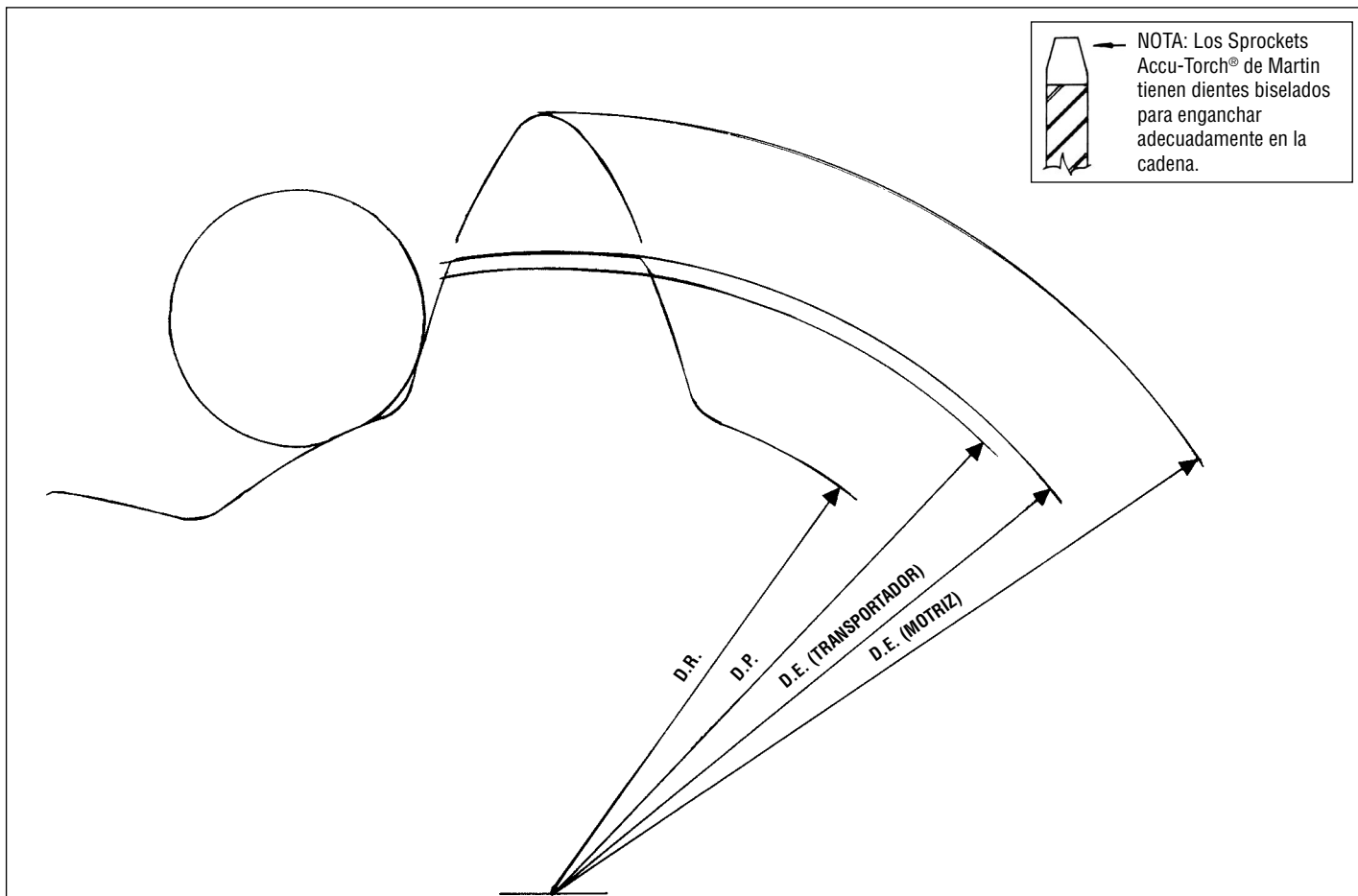

NOTA: Los Sprockets Accu-Torch® de Martin tienen dientes biselados para enganchar adecuadamente en la cadena.

Los sprockets Accu-Torch® no están diseñados para reemplazar a los sprockets para cadena de rodillos.

NOTA: Consulte a Martin para cotizar cualquier sprocket que no sea tipo A, C o si el tamaño y la forma del diente requerido no está indicado. Consulte la Lista de Precios para los sprockets de línea.



# Sprockets Accu-Torch® para Cadena de Ingeniería

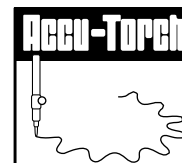

SPROCKETS DE INGENIERÍA

**62**

**SPROCKETS ACCU-TORCH® PARA CADENAS:** 062, 072, 162, 162 R, 2, 378 R, 402 RX, 62 Fundido, 62 H, 62 Acero, 62A, 72 1/2, 962, H 62, HF 62 A, IS 620, LXS 627, R 362, R432, RR 362, RR 432, US 620, US 622

**Tipo C — Paso 1.654"**

**ESPESOR DE PLACA 0.75"  
DIÁMETRO DE RODILLO 0.8125"**

**Tipo A**

No. de Dientes	No. de Parte	Diámetro de Paso	Barreno Piloto	Barreno Máximo	Diámetro de Maza	Largo Total	Peso Aprox. (lb)	No. de Parte	Barreno Piloto	Peso Aprox. (lb)
12	62C12	6.39	.938	2.75	4.25	3.125	15.8	62A12	.938	6.8
13	62C13	6.91	.938	3.25	4.75	3	19.4	62A13	.938	8.0
14	62C14	7.43	.938	3.25	4.75	3	20.6	62A14	.938	9.2
15	62C15	7.96	.938	3.25	4.75	3	22.0	62A15	.938	10.5
17	62C17	9	.938	3.25	4.75	3	24.0	62A17	.938	12.0
19	62C19	10.05	.938	3.25	4.75	3	28.0	62A19	.938	16.8
20	62C20	10.57	.938	3.25	4.75	3	30.0	62A20	.938	18.6
24	62C24	12.67	1.25	3.75	5.5	4.375	49.0	62A24	1.25	26.0
26	62C26	13.72	1.25	3.75	5.5	4.375	53.0	62A26	1.25	30.0
30	62C30	15.82	1.25	3.75	5.5	4.375	65.0	62A30	1.25	42.0
36	62C36	18.98	1.25	3.75	5.5	4.375	82.0	62A36	1.25	59.0
54	62C54	28.45	1.25	3.75	5.5	4.375	125.0	62A54	1.25	135.0
60	62C60	31.6	1.25	3.75	5.5	4.375	138.0	62A60	1.25	169.0

**78**

**SPROCKETS ACCU-TORCH® PARA CADENAS:** 7188, 433 1/2, 488, 578 R, 588 R, 75, 78, 81X, 87R, 88, 988, C 188, H 74, H 75, H 78, H 78 LR, (ÚNICAMENTE DE 14 A 18 DIENTES), H 78 RT, H 78 SR, H 79, IS 880, IS 881, IS 882, LXS 881, LXS 882, LXS 886, LXS 887, R 588, R 778, RR 588, RR 778, S 188, S 78, SS 188, US 278 R, US 881, US 882, XS 578

**Tipo C — Paso 2.609"**

**ESPESOR DE PLACA 0.875"  
DIÁMETRO DE RODILLO 0.875"**

**Tipo A**

No. de Dientes	No. de Parte	Diámetro de Paso	Barreno Piloto	Barreno Máximo	Diámetro de Maza	Largo Total	Peso Aprox. (lb)	No. de Parte	Barreno Piloto	Peso Aprox. (lb)
8	78C8	6.82	.938	3.25	4.75	3.125	21	78A8	.938	9.0
9	78C9	7.63	1.25	3.438	5.25	3.875	29	78A9	1.25	11.3
10	78C10	8.44	1.25	3.438	5.25	3.875	31	78A10	1.25	13.9
11	78C11	9.26	1.25	3.438	5.25	3.875	34	78A11	1.25	16.7
12	78C12	10.08	1.25	3.438	5.25	3.875	37	78A12	1.25	19.8
13	78C13	10.90	1.25	3.75	5.5	4.5	46	78A13	1.25	23.0
14	78C14	11.72	1.25	3.75	5.5	4.5	49	78A14	1.25	27.0
15	78C15	12.55	1.5	3.75	5.5	4.5	53	78A15	1.5	30.0
17	78C17	14.20	1.5	3.75	5.5	4.5	62	78A17	1.5	39.0
19	78C19	15.85	1.5	4.5	6.5	5.375	90	78A19	1.5	50.0
21	78C21	17.51	1.5	4.5	6.5	5.375	101	78A21	1.5	61.0
24	78C24	19.99	1.5	4.5	6.5	5.375	119	78A24	1.5	79.0
25	78C25	20.82	1.5	4.5	6.5	5.375	124	78A25	1.5	84.0
28	78C28	23.31	1.5	4.5	6.5	5.375	132	78A28	1.5	105.0
30	78C30	24.96	1.5	4.5	6.5	5.375	150	78A30	1.5	123.0
35	78C35	29.11	1.5	4.5	6.5	5.375	170	78A35	1.5	166.0
40	78C40	33.25	1.5	4.938	7.25	6.75	226	78A40	1.5	216.0
42	78C42	34.91	1.5	4.938	7.25	6.75	240	78A42	1.5	240.0
46	78C46	38.31	1.5	4.938	7.25	6.75	258	78A46	1.5	286.0
54	78C54	44.87	1.5	4.938	7.25	6.75	368	78A54	1.5	302.0
60	78C60	49.85	1.5	4.938	7.25	6.75	388	78A60	1.5	322.0

**78**

**SPROCKETS ACCU-TORCH® BARRENO A LA MEDIDA**

**Tipo C — Paso 2.609"**

**ESPESOR DE PLACA 0.875"  
DIÁMETRO DE RODILLO 0.875"**

No. de Dientes	Diámetro de Paso	Peso Aprox. (lb)	Los sprockets con barreno a la medida incluyen cuñero y dos opresores.						
78CS8	6.82"	21	1.438	1.938	2	2.188	2.438	2.938	—
78CS9	7.63"	29	1.438	1.938	2	2.188	2.438	2.938	—
78CS10	8.44"	31	1.438	1.938	2	2.188	2.438	2.938	3.438*
78CS11	9.26"	34	—	1.938	2	2.188	2.438	2.938	3.438*
78CS12	10.08"	37	—	1.938	2	2.188	2.438	2.938	3.438*
78CS13	10.90"	46	—	1.938	—	2.188	2.438	2.938	3.438*
78CS14	11.72"	49	—	1.938	—	2.188	2.438	2.938	3.438*

Si las dimensiones de la maza y el largo total del sprocket son críticas, consulte a Martin.

\* Estas partes tienen los opresores a 90° y 180° en lugar de tenerlos sobre el cuñero y a 90°.



# Sprockets Accu-Torch® para Cadena de Ingeniería

**1568**
**SPROCKETS ACCU-TORCH® PARA CADENAS:** 1803 A, 1803 AB, AX 1568, IS 3010, IS 3011, JS 3011, LXS 3011, LXS 3011 M, MXS 3011, SS 568, US 3011, X568, XX 568

**Tipo C — Paso 3.067"**
**ESPESOR DE PLACA 1.25"  
DIÁMETRO DE RODILLO 1.625"**
**Tipo A**

No. de Dientes	No. de Parte	Diámetro de Paso	Barreno Piloto	Barreno Máximo	Diámetro de Maza	Largo Total	Peso Aprox. (lb)	No. de Parte	Barreno Piloto	Peso Aprox. (lb)
10	1568C10	9.92	1.5	3.75	5.5	4.25	46	1568A10	1.5	28
12	1568C12	11.85	1.5	3.75	5.5	4.25	58	1568A12	1.5	40
14	1568C14	13.78	1.5	3.75	5.5	4.25	73	1568A14	1.5	53
30	1568C30	29.34	1.5	4.5	6.5	5.75	217	1568A30	1.5	240
36	1568C36	35.19	1.5	5.375	7.5	5.875	257	1568A36	1.5	290
42	1568C42	41.04	1.5	5.5	8	6.125	407	1568A42	1.5	340
48	1568C48	46.89	1.5	5.5	8	6.125	448	1568A48	1.5	381

Los barrenos máximos indicados permiten que el cuñero sea de dimensiones estándar con el opresor sobre el cuñero. Se pueden obtener barrenos ligeramente mayores sin cuñero, con cuñero plano o con el opresor formando ángulo con el cuñero.

**1030**
**SPROCKETS ACCU-TORCH® PARA CADENAS:** 1030 , 1037, 1190, 1190 R, 1539, API 3, CHAMPION NO. 3, IS 1030, IS 1031, IS 1032, IS 1037, LXS 1031, LXS 1032, R 1033, R 1035, SS 40, SS 40 Hyp, SXX, US 1031, US 1032

**Tipo C — Paso 3.075"**
**ESPESOR DE PLACA 1.25"  
DIÁMETRO DE RODILLO 1.25"**
**Tipo A**

No. de Dientes	No. de Parte	Diámetro de Paso	Barreno Piloto	Barreno Máximo	Diámetro de Maza	Largo Total	Peso Aprox. (lb)	No. de Parte	Barreno Piloto	Peso Aprox. (lb)
8	1030C8	8.05	1.25	3.25	5	3.875	31	1030A8	1.25	17.9
9	1030C9	8.99	1.25	3.25	5	3.875	36	1030A9	1.25	22.4
10	1030C10	9.95	1.25	3.25	5	3.875	40	1030A10	1.25	28.0
11	1030C11	10.91	1.5	3.75	5.5	4.25	51	1030A11	1.5	33.0
12	1030C12	11.88	1.5	3.75	5.5	4.25	57	1030A12	1.5	39.0
13	1030C13	12.85	1.5	3.75	5.5	4.25	64	1030A13	1.5	46.0
15	1030C15	14.79	1.5	4	6	5.125	91	1030A15	1.5	60.0
17	1030C17	16.73	1.5	4	6	5.125	109	1030A17	1.5	78.0
19	1030C19	18.68	1.5	4.5	6.5	5.75	137	1030A19	1.5	97.0
21	1030C21	20.63	1.5	4.5	6.5	5.75	158	1030A21	1.5	118.0
24	1030C24	23.56	1.5	4.5	6.5	5.75	176	1030A24	1.5	154.0
25	1030C25	24.53	1.5	5.375	7.5	5.875	206	1030A25	1.5	167.0
28	1030C28	27.46	1.5	5.375	7.5	5.875	236	1030A28	1.5	210.0
30	1030C30	29.42	1.5	5.375	7.5	5.875	254	1030A30	1.5	240.0
35	1030C35	34.30	1.5	5.5	8	6.125	313	1030A35	1.5	327.0
40	1030C40	39.19	1.5	5.5	8	6.125	360	1030A40	1.5	427.0
42	1030C42	41.15	1.5	5.5	8	6.125	410	1030A42	1.5	343.0
48	1030C48	47.03	1.5	6.5	9.5	6.75	501	1030A48	1.5	384.0
54	1030C54	52.89	1.5	6.5	9.5	6.75	549	1030A54	1.5	432.0
60	1030C60	58.75	1.5	7	10	7.5	642	1030A60	1.5	506.0

Los barrenos máximos indicados permiten que el cuñero sea de dimensiones estándar con el opresor sobre el cuñero. Se pueden obtener barrenos ligeramente mayores sin cuñero, con cuñero plano o con el opresor formando ángulo con el cuñero.

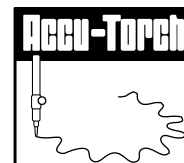

# Sprockets Accu-Torch® para Cadena de Ingeniería

**82**
**SPROCKETS ACCU-TORCH® PARA CADENAS:** 103, 131, 382, 4103, 527 R, 527 RX, 6131, C 131, C 9103, H 82, S 131, SS 131, WH 82, WR 82, WS 82, WS 82 H
**Tipo C — Paso 3.075"**
**ESPEJOR DE PLACA 1.125"**  
**DIÁMETRO DE RODILLO 1.219"**
**Tipo A**

No. de Dientes	No. de Parte	Diámetro de Paso	Barreno Piloto	Barreno Máximo	Diámetro de Maza	Largo Total	Peso Aprox. (lb)	No. de Parte	Barreno Piloto	Peso Aprox. (lb)
7	82C7	7.09	.813	2.938	4.5	3.875	24	82A7	.813	12.6
8	82C8	8.04	1.25	3.75	5.25	4.125	34	82A8	1.25	16
9	82C9	8.99	1.25	3.75	5.25	4.125	38	82A9	1.25	20
10	82C10	9.95	1.25	3.75	5.25	4.125	43	82A10	1.25	25
11	82C11	10.91	1.25	3.938	5.75	4.375	54	82A11	1.25	30
12	82C12	11.88	1.25	3.938	5.75	4.375	60	82A12	1.25	36
13	82C13	12.85	1.25	3.938	5.75	4.375	66	82A13	1.25	42
14	82C14	13.82	1.25	3.938	5.75	4.375	72	82A14	1.25	48
15	82C15	14.79	1.5	4.5	6.5	5.625	94	82A15	1.5	54
16	82C16	15.76	1.5	4.5	6.5	5.625	102	82A16	1.5	62
17	82C17	16.73	1.5	4.5	6.5	5.625	110	82A17	1.5	70
18	82C18	17.71	1.5	4.5	6.5	5.625	119	82A18	1.5	79

Los barrenos máximos indicados permiten que el cuñero sea de dimensiones estándar con el opresor sobre el cuñero. Se pueden obtener barrenos ligeramente mayores sin cuñero, con cuñero plano o con el opresor formando ángulo con el cuñero.

**82**
**SPROCKETS ACCU-TORCH® BARRENO A LA MEDIDA**
**Tipo C — Paso 3.075"**
**ESPEJOR DE PLACA 1.125"**  
**DIÁMETRO DE RODILLO 1.219"**

No. de Dientes	No. de Parte	Diámetro de Paso	Peso Aprox. (lb)	Los sprockets con barreno a la medida incluyen cuñero y dos opresores.	
10	82CS10	9.95"	43	2.438	2.938
11	82CS11	10.91"	54	2.438	2.938
12	82CS12	11.88"	60	2.438	2.938

Si las dimensiones de la maza y el largo total del sprocket son críticas, consulte a Martin.

**238**
**SPROCKETS ACCU-TORCH® PARA CADENAS:** 1616 A, IS 3514 J, LXS 3514, LXS 3514 M, MXS 3514, RX 238, US 3514
**Tipo C — Paso 3.500"**
**ESPEJOR DE PLACA 1.25"**  
**DIÁMETRO DE RODILLO 1.75"**
**Tipo A**

No. de Dientes	No. de Parte	Diámetro de Paso	Barreno Piloto	Barreno Máximo	Diámetro de Maza	Largo Total	Peso Aprox. (lb)	No. de Parte	Barreno Piloto	Peso Aprox. (lb)
10	238C10	11.33	1.5	3.75	5.5	4.25	54	238A10	1.5	35
12	238C12	13.52	1.5	3.75	5.5	4.25	70	238A12	1.5	51
14	238C14	15.73	1.5	3.75	5.5	4.25	88	238A14	1.5	60
30	238C30	33.48	1.5	4	6	5.125	312	238A30	1.5	253
36	238C36	40.16	1.5	4	6	5.125	445	238A36	1.5	370
42	238C42	46.84	1.5	5.5	8	6.125	446	238A42	1.5	379
48	238C48	53.52	1.5	5.5	8	6.125	517	238A48	1.5	450

Los barrenos máximos indicados permiten que el cuñero sea de dimensiones estándar con el opresor sobre el cuñero. Se pueden obtener barrenos ligeramente mayores sin cuñero, con cuñero plano o con el opresor formando ángulo con el cuñero.



# Sprockets Accu-Torch® para Cadena de Ingeniería



## 124 SPROCKETS ACCU-TORCH® PARA CADENAS: H 124, W 124, WH 124, WR 124, WS 124

### Tipo C — Paso 4.000"

ESPELOR DE PLACA 1.5"  
DIÁMETRO DE RODILLO 1.5"

### Tipo A

No. de Dientes	No. de Parte	Diámetro de Paso	Barreno Piloto	Barreno Máximo	Diámetro de Maza	Largo Total	Peso Aprox. (lb)	No. de Parte	Barreno Piloto	Peso Aprox. (lb)
6	124C6	8.00	0.938	3.25	4.75	4.625	36	124A6	0.938	21
7	124C7	9.22	1	3.938	5.75	4.75	52	124A7	1	28
8	124C8	10.45	1	3.938	5.75	4.75	61	124A8	1	37
9	124C9	11.70	1	3.938	5.75	4.75	70	124A9	1	46
10	124C10	12.94	1	3.938	5.75	4.75	79	124A10	1	55
11	124C11	14.20	1.5	4.25	6.25	4.75	95	124A11	1.5	68
12	124C12	15.45	1.5	4.25	6.25	4.75	107	124A12	1.5	80
13	124C13	16.72	1.5	4.25	6.25	4.75	120	124A13	1.5	93
14	124C14	17.98	1.5	4.25	6.25	4.75	135	124A14	1.5	108
15	124C15	19.24	1.5	4.375	6.75	6	168	124A15	1.5	124
16	124C16	20.50	1.5	4.375	6.75	6	185	124A16	1.5	141

Los barrenos máximos indicados permiten que el cuñero sea de dimensiones estándar con el opresor sobre el cuñero. Se pueden obtener barrenos ligeramente mayores sin cuñero, con cuñero plano o con el opresor formando ángulo con el cuñero.

## 124 SPROCKETS ACCU-TORCH® BARRENO A LA MEDIDA

### Tipo C — Paso 4.000"

ESPELOR DE PLACA 1.5"  
DIÁMETRO DE RODILLO 1.5"

No. de Parte	Diámetro de Paso	Peso Aprox. (lb)	Los sprockets con barreno a la medida incluyen cuñero y dos opresores.			
124CS9	11.70"	70	2.188	2.438	2.938	
124CS10	12.94"	79		2.438	2.938	3.438
124CS11	14.20"	95			2.938	3.438
124CS12	15.45"	107			2.938	3.438

Si las dimensiones de la maza y el largo total del sprocket son críticas, consulte a Martin.

## 1240 SPROCKETS ACCU-TORCH® PARA CADENAS: 1240, 1244, 3 BAR HYPER, API 4, CHAMPION NO. 4, IS 1242, IS 1425, LXS 1242, LXS 1245, R 1248, SS 124, SS 124 D, SS 124 D P

### Tipo C — Paso 4.063"

ESPELOR DE PLACA 1.75"  
DIÁMETRO DE RODILLO 1.75"

### Tipo A

No. de Dientes	No. de Parte	Diámetro de Paso	Barreno Piloto	Barreno Máximo	Diámetro de Maza	Largo Total	Peso Aprox. (lb)	No. de Parte	Barreno Piloto	Peso Aprox. (lb)
6	1240C6	8.13	0.938	2.5	4	4	34	1240A6	0.938	26
7	1240C7	9.36	1.25	3.75	5.25	4.75	51	1240A7	1.25	34
8	1240C8	10.62	1.5	4.5	6.5	5	78	1240A8	1.5	44
9	1240C9	11.88	1.5	4.5	6.5	5	89	1240A9	1.5	55
10	1240C10	13.15	1.5	4.5	6.5	5	101	1240A10	1.5	67
11	1240C11	14.42	1.5	4.5	6.5	5	115	1240A11	1.5	81
12	1240C12	15.70	1.5	5.25	7	6	140	1240A12	1.5	96
13	1240C13	16.98	1.5	5.25	7	6	155	1240A13	1.5	111
14	1240C14	18.26	1.5	5.25	7	6	174	1240A14	1.5	130
15	1240C15	19.54	1.5	5.25	7	6	192	1240A15	1.5	148
16	1240C16	20.83	1.5	5.5	8	6.25	230	1240A16	1.5	168
18	1240C18	23.40	1.5	5.5	8	6.25	275	1240A18	1.5	213
20	1240C20	25.97	1.5	5.5	8	6.25	300	1240A20	1.5	263
21	1240C21	27.26	1.5	5.5	8	6.25	319	1240A21	1.5	289
24	1240C24	31.12	1.5	5.5	8	6.25	387	1240A24	1.5	377
25	1240C25	33.42	1.5	6	9	6.25	426	1240A25	1.5	409
28	1240C28	36.29	1.5	6	9	6.25	494	1240A28	1.5	509
30	1240C30	38.87	1.5	7	10	6.75	583	1240A30	1.5	587
35	1240C35	45.33	1.5	7	10	6.75	729	1240A35	1.5	620
40	1240C40	51.78	1.5	7.5	11	7.75	932	1240A40	1.5	721
48	1240C48	62.12	1.5	7.5	11	7.75	1078	1240A48	1.5	867

Los barrenos máximos indicados permiten que el cuñero sea de dimensiones estándar con el opresor sobre el cuñero. Se pueden obtener barrenos ligeramente mayores sin cuñero, con cuñero plano o con el opresor formando ángulo con el cuñero.



# Sprockets Accu-Torch® para Cadena de Ingeniería

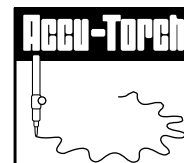

## 635 SPROCKETS ACCU-TORCH® PARA CADENAS: 1350, 1340 RX, 450 SX, 450 SXX, B 635, IS 4522, LXS 4522 M, RO 635, X 635

### Tipo C — Paso 4.500"

ESPEJOR DE PLACA 1.75"  
DIÁMETRO DE RODILLO 2.25"

### Tipo A

No. de Dientes	No. de Parte	Diámetro de Paso	Barreno Piloto	Barreno Máximo	Diámetro de Maza	Largo Total	Peso Aprox. (lb)	No. de Parte	Barreno Piloto	Peso Aprox. (lb)
10	635C10	14.56	1.5	4	6.5	5	111	635A10	1.5	87
12	635C12	17.39	1.5	4	6.5	5	148	635A12	1.5	119
14	635C14	20.22	1.5	4	6.5	5	188	635A14	1.5	159
30	635C30	43.05	1.5	5.375	7.5	5.875	592	635A30	1.5	542
36	635C36	51.63	1.5	5.375	7.5	5.875	764	635A36	1.5	715
42	635C42	60.22	1.5	6.5	9.5	7.25	884	635A42	1.5	776
48	635C48	68.81	1.5	7.5	11	7.75	1174	635A48	1.5	963

Los barrenos máximos indicados permiten que el cuñero sea de dimensiones estándar con el opresor sobre el cuñero. Se pueden obtener barrenos ligeramente mayores sin cuñero, con cuñero plano o con el opresor formando ángulo con el cuñero.

## 1207 SPROCKETS ACCU-TORCH® PARA CADENAS: 1510 XX, 1602 A, 1602 AA, A 1302, JS 5031, LXS 5028, LXS 6038 M, MXS 5028, RO 1205, RX 1207, US 5201 A

### Tipo C — Paso 5.000"

ESPEJOR DE PLACA 2.25"  
DIÁMETRO DE RODILLO 2.5"

### Tipo A

No. de Dientes	No. de Parte	Diámetro de Paso	Barreno Piloto	Barreno Máximo	Diámetro de Maza	Largo Total	Peso Aprox. (lb)	No. de Parte	Barreno Piloto	Peso Aprox. (lb)
10	1207C10	16.18	1.5	4.5	6.5	5.5	160	1207A10	1.5	131
12	1207C12	19.32	1.5	4.5	6.5	5.5	215	1207A12	1.5	187
14	1207C14	22.47	1.5	5.375	7.5	5.875	298	1207A14	1.5	254
30	1207C30	47.84	1.5	6	9	6.75	809	1207A30	1.5	730
36	1207C36	57.37	1.5	7	10	8.5	1161	1207A36	1.5	1025
42	1207C42	66.91	1.5	7	10	8.5	1245	1207A42	1.5	1109
48	1207C48	76.45	1.5	7.5	11	10.25	2005	1207A48	1.5	1794

Los barrenos máximos indicados permiten que el cuñero sea de dimensiones estándar con el opresor sobre el cuñero. Se pueden obtener barrenos ligeramente mayores sin cuñero, con cuñero plano o con el opresor formando ángulo con el cuñero.

## 132 SPROCKETS ACCU-TORCH® PARA CADENAS: 6150, 150 X, A 132, A 132 WS, C 132, C 132 M, C 132 W, SX 150, SXA 150, W 157, WH 157, WR 157, WS 132

### Tipo C — Paso 6.050"

ESPEJOR DE PLACA 2.75"  
DIÁMETRO DE RODILLO 1.719"

### Tipo A

No. de Dientes	No. de Parte	Diámetro de Paso	Barreno Piloto	Barreno Máximo	Diámetro de Maza	Largo Total	Peso Aprox. (lb)	No. de Parte	Barreno Piloto	Peso Aprox. (lb)
6	132C6	12.10	1.5	4.5	6.5	6	119	132A6	1.5	90
7	132C7	13.95	1.5	4.5	6.5	6	149	132A7	1.5	120
8	132C8	15.81	1.5	4.5	6.5	6	182	132A8	1.5	153
9	132C9	17.69	1.5	5.375	7.5	6.375	236	132A9	1.5	192
10	132C10	19.58	1.5	5.375	7.5	6.375	278	132A10	1.5	235
11	132C11	21.47	1.5	5.375	7.5	6.375	326	132A11	1.5	283
12	132C12	23.38	1.5	5.375	7.5	6.375	378	132A12	1.5	334

Los barrenos máximos indicados permiten que el cuñero sea de dimensiones estándar con el opresor sobre el cuñero. Se pueden obtener barrenos ligeramente mayores sin cuñero, con cuñero plano o con el opresor formando ángulo con el cuñero.

# Partes para Secador Veneer



SPROCKETS DE INGENIERÍA

## 81X 81 X (2.609)

### Sprocket con Diente de Gancho Estilo B (Mano Derecha e Izquierda)

No. de Dientes	No. de Parte	Diámetro Exterior	Tipo	Barreno		Maza (Pulg)	
				Piloto	Máx.	Diám.	LTB
8	81X-B8RH	6.5	B	1	1.5	2.375	1.625
8	81X-B8LH	6.5	B	1	1.5	2.375	1.625

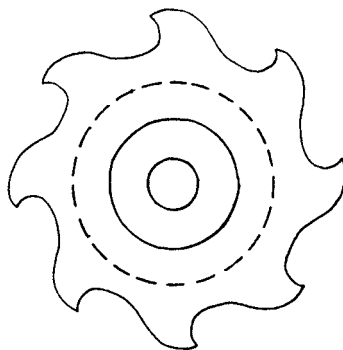

Mano Derecha

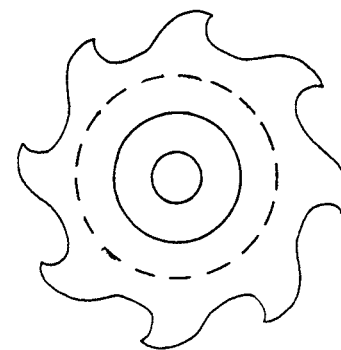

Mano Izquierda

### Estilo C

No. de Dientes	No. de Parte	Diámetro Exterior	Tipo	Barreno		Maza (Pulg)	
				Piloto	Máx.	Diám.	LTB
7	81X-C7	5.75	C	.75	1.5	2.375	2.375
8	81X-C8	6.75	C	.75	1.5	2.375	2.375
9	81X-C9	7.438	C	.75	1.5	2.375	2.375

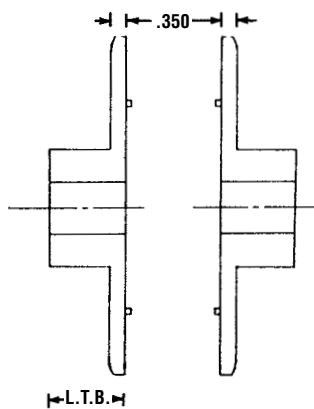

Tipo B  
(Hierro Fundido)

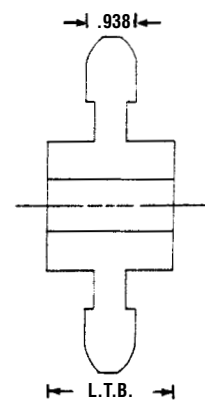

Tipo C  
(Hierro Fundido)



### Engrane de Estrella

No. de Dientes	No. de Parte	Diámetro Exterior	Tipo	Barreno		Maza (Pulg)	
				Piloto	Máx.	Diám.	LTB
10	SG510	4.484	B	1	1.5	2.375	2

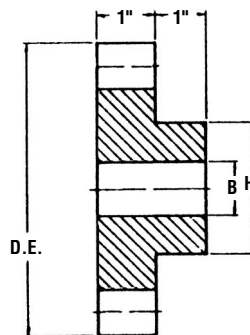

Tipo B  
(Hierro Fundido)

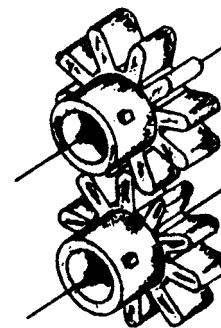

Llame a Martin para revisar precios y disponibilidad.



# Sprockets de Fundición

SPROCKETS DE INGENIERÍA

## Sprockets de Fundición para Cadena de Ingeniería de Fabricación Especial



- Sprockets Forjados Bipartidos
- Sprockets con Dientes Hunting
- Sprockets para Cadena sin Remaches
- Sprockets para Rastras
  - Simple
  - Con Brida
- Ruedas de Tracción
  - Simple
  - Con Brida
- Sprockets de Placa
- Sprockets con Chain Saver Rim  
(Arillo Salvacadena)
- Sprockets con Maza Ajustable
- Sprockets Chill Rim

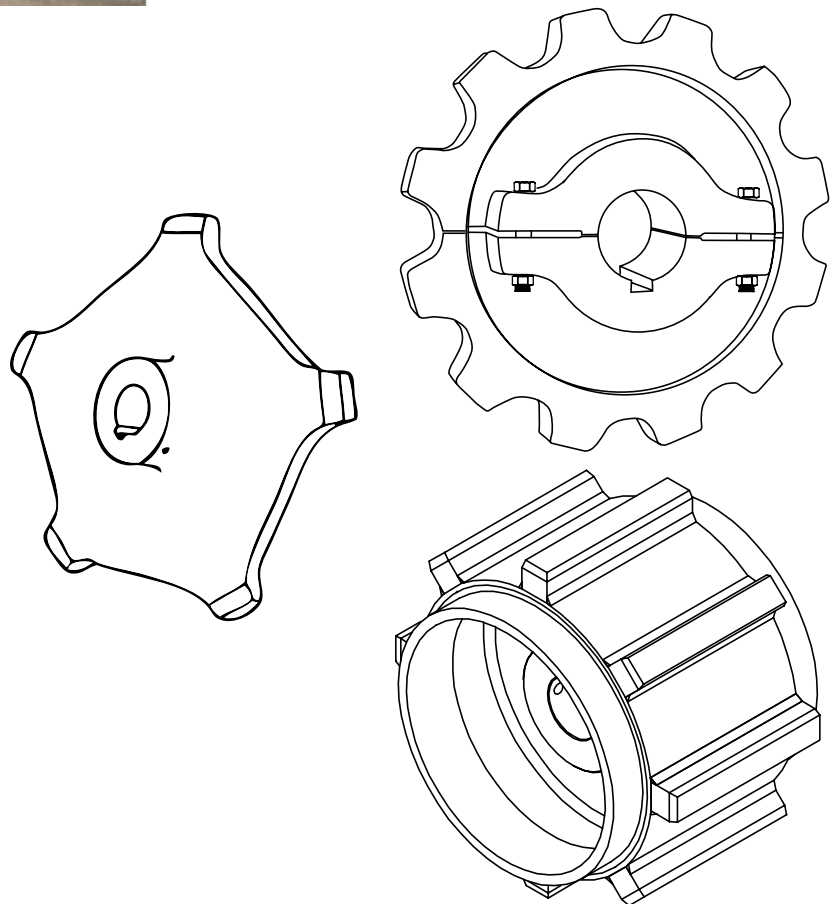

### Sprockets disponibles para ajustar tamaños estándar de cadena

55	103	H121	197	678	856	998
D60	H104	SD121	348	698	859	1030
62	W-106	WD-122	348	CS720S	F912R	1036
67	S-110	WD-123	458	720S	E922	1113
78	WD-110	WD-124	468	730	F922	1120
W-78	111SP	130	WD-480	A730	925R	1131
94R	111	132	483	CS730	933	F1222
95R	WD-112	183	520	823	951	2124
102B	WD-116	188	531	825	D963R	2180
H102	WD-119	194	625R	830	E963R	4850
102.5	WD-120	196	667	844	F963R	9250

No todos los sprockets ajustan todas las cadena, vea disponibilidad con fábrica.

# Sprockets de Fundición



SPROCKETS DE INGENIERÍA

Ahora disponibles en varios tamaños

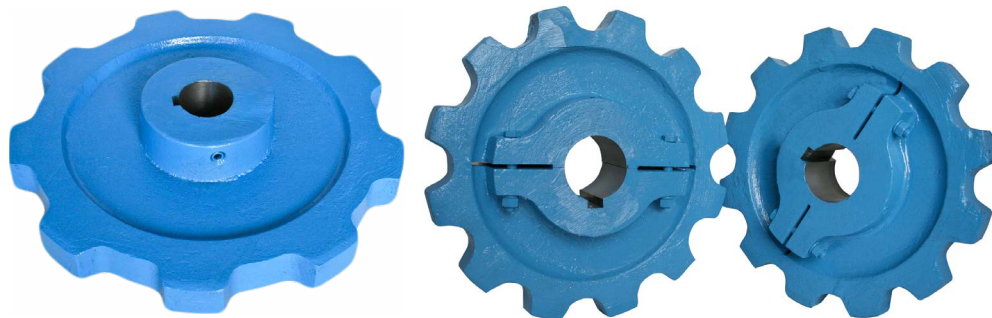

**C**

**830**

**C**

**9**

**CR S**

**De Fundición**  
CDW para WD

**Cadena**  
Ejemplo:  
132 - 82  
102B - 55  
78 - 131

**Tipo de Sprocket**  
A - Sólo placa  
B - Maza de un lado  
C - Mazas en ambos lados  
D - Maza desmontable

**No. de Dientes**

**Instrucciones Especiales**  
CR - Chill Rim  
S - Bipartida  
CS - Chain Saver  
F - Con brida

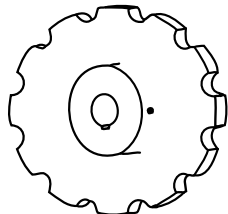

**Cuerpo Sólido**

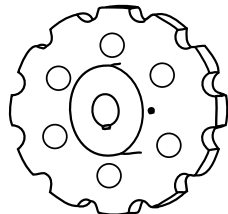

**Cuerpo Sólido con Barrenos de Aligeramiento**

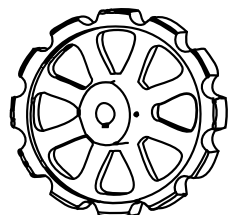

**Cuerpo con Rayos**

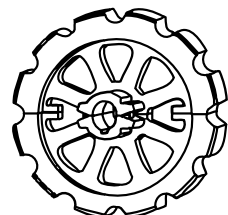

**Cuerpo Bipartido con Rayos**

## TIPOS DE SPROCKETS

**Cuerpo de Fundición con Rayos (Brazos)** se usa frecuentemente en sprockets de gran diámetro. Este diseño tiene la ventaja de reducir el peso y el costo del sprocket.

**Cuerpo de Fundición Bipartido (de Rayos o Sólido)** Este tipo de sprocket facilita la instalación y el mantenimiento. El sprocket puede ser quitado o instalado sin desensamblar el sistema.

**Cuerpo de Fundición Sólido** se usa en sprockets de diámetro pequeño en donde los rayos no se necesitan. Los sprockets de diámetro mayor solo usan cuerpo sólido cuando el torque está más allá del límite del tipo con rayos.

**Sprockets Especiales** – Martin también puede suministrar sprockets de fabricación especial MTO como el sprocket con brida de aro (mostrado a la izquierda).

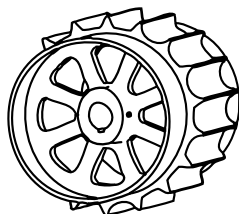

**Cuerpo de Tambor Bridado con Rayos**

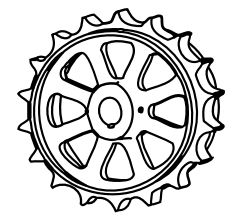

**Brida de Aro**

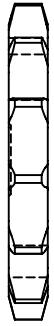

Tipo A

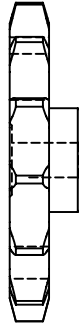

Tipo B

### Tipos de Maza

Los Sprockets de Fundición se pueden suministrar con diferentes tipos de maza, incluyendo el tipo A, tipo B y tipo C.

#### Tipo A

Un Sprocket tipo A solamente es el plato sin mazas.

#### Tipo B

El Sprocket tipo B tiene una maza en un sólo lado.

#### Tipo C

El Sprocket tipo C tiene mazas en ambos lados.

El tipo C Offset es igual que el Sprocket tipo C, sin embargo la maza está ligeramente descentrada.

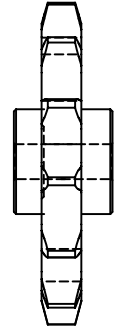

Tipo C

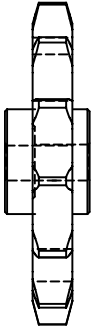

Tipo C Offset

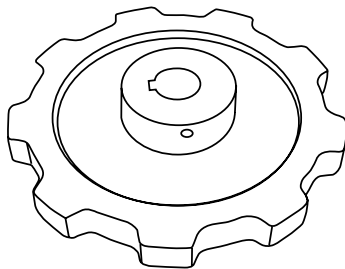

**Sprockets para Cadena de Ingeniería.** Se proveen en distintos materiales, con o sin dientes endurecidos.

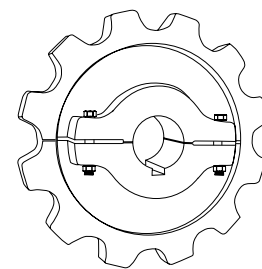

**Sprockets Bipartidos.** Están diseñados para montarlos y desmontarlos fácilmente, eliminando la necesidad de remover los ejes, rodamientos y otros componentes del equipo. También disponibles con Chill Rim.

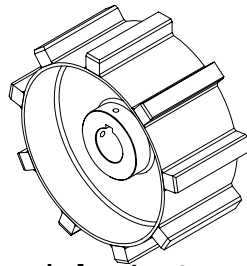

**Sprockets para Cadena de Arrastre.** Son de tipo tambor con dientes al ancho total. Estos sprockets están disponibles lisos (arriba derecha), o de tambor bridado (abajo derecha). Ambos tipos permiten una mayor vida útil de la cadena de arrastre de acero soldado (que ha reemplazado en buena medida a las de acero maleable).

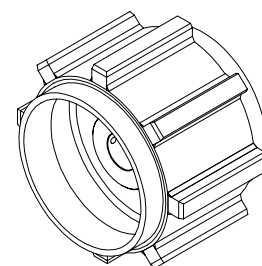

**Sprockets Bridados para Cadena de Arrastre.** Tienen extensiones laterales debajo de la línea de raíz. Estas bridas se usan tanto para cadenas con alas o lisas, para guiar la cadena sobre el extremo del transportador y servir como protección si la cadena brinca los sprockets o las ruedas de tracción.

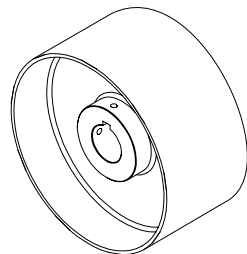

**Ruedas de Tracción.** Operan de la misma forma que los sprockets pero sin dientes. Se usan comúnmente en los retornos de la cadena de los transportadores para incrementar el envolvimiento de la cadena en diseños de envolvimiento "S". Disponibles lisas o de tambor bridado.

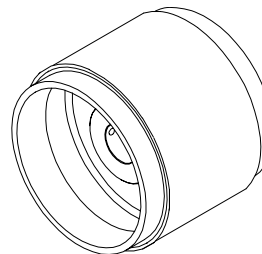

**Ruedas de Tracción de Tambor Bridado.** Se usan con cadenas de arrastre ya sea en el extremo de la descarga de un transportador como guía del desenganche o como guarda de la cadena. Las bridas de estos sprockets y de las ruedas de tracción están disponibles en diferentes longitudes.

# Sprockets de Fundición

SPROCKETS DE INGENIERÍA

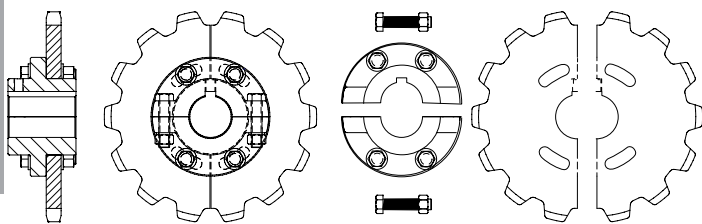

**Maza Ajustable.** Los sprockets son diseñados para usarse en transportadores de multi-hileras usando cargadores superiores o paletas, donde la alineación de hileras adyacentes son un problema. La maza permite a la cadena que se mueva hacia adelante y hacia atrás varias pulgadas dependiendo de los requerimientos del transportador. Los sprockets de maza ajustable están disponibles en construcción sólida o bipartida.

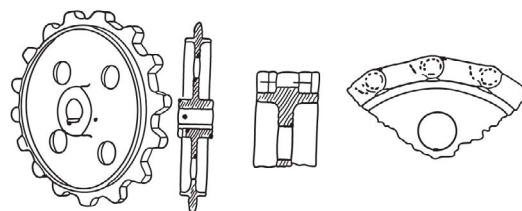

**Chain Saver Rim (Ariño Salvacadena).** Son arillos con bridas cortas en el diámetro de raíz del sprocket que hacen contacto con las barras laterales de la cadena. El arillo ayuda a soportar la cadena y mantiene la cadena corriendo fielmente sobre la línea de paso del sprocket. Los arillos salvacadena son particularmente ventajosos cuando se usan en los sprockets del cabezal del elevador que lleve cargas pesadas o abrasivas en aplicaciones de tratamiento de aguas negras donde comúnmente hay hileras sin soporte.

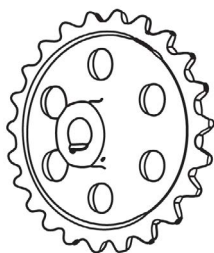

**Sprockets con Dientes Hunting.** Son diseñados con un número impar de dientes, con el paso del diente siendo la mitad del paso de la cadena. Esto permite que cada diente haga contacto con la cadena alternando dientes en cada revolución. La vida del sprocket se duplica. Un arillo salvacadena es agregado a estos sprockets para alargar su vida.

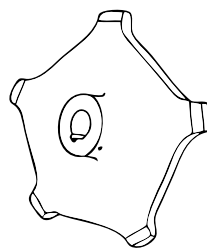

**Sprockets Dropo Forged.** Diseño de Diente "Omitido" ya que el eslabón de estas cadenas es sólido. Disponibles en tamaños que se ajustan a las cadenas forjadas más comunes.

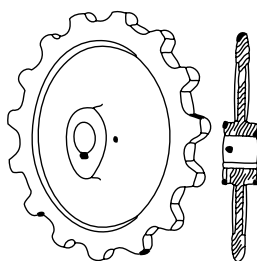

**Sprockets con Cuerpo de Plato con Mazas CAM-SHAPED (forma de leva).** Estos sprockets se fabrican con cuerpos de plato como se muestra. Sólo unos pocos sprockets se fabrican con rayos debido a que este diseño tiene limitaciones de resistencia. Como el espacio lo permite, muchos sprockets pequeños se fabrican con mazas en forma de leva, lo que da una resistencia adicional en la zona del cuñero, pero reduce el peso comparado con una maza redonda convencional para el mismo diámetro.

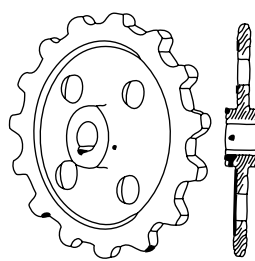

**Cuerpos de Plato con Barrenos de Aligeramiento.** En donde el espacio lo permite, los sprockets grandes se fabrican con barrenos de aligeramiento desde el vaciado del cuerpo, para reducir el peso y facilitar el manejo. Las mazas estándar redondas son las más comunes en los sprockets grandes, con diámetros de maza adecuados de acuerdo con el tipo de cadena y las especificaciones ANSI de las mazas.

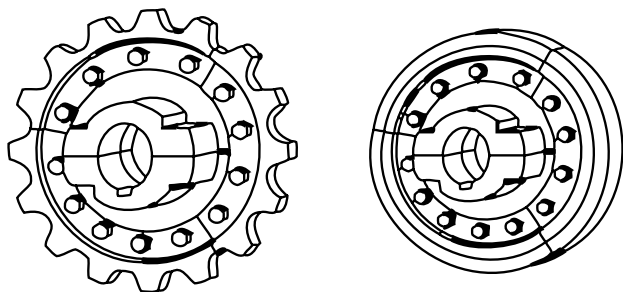

**Sprockets Segmentados.** *Martin* ofrece sprockets segmentados ya sea con mazas sólidas o bipartidas. Los sprockets segmentados reducen tanto los costos de mano de obra como los tiempos de paro asociados con su reemplazo. Los segmentos gastados se pueden reemplazar simplemente quitando y reemplazando solamente los segmentos, eliminando la necesidad de quitar los ejes y/o los rodamientos, así como el tener que realinear la maza.

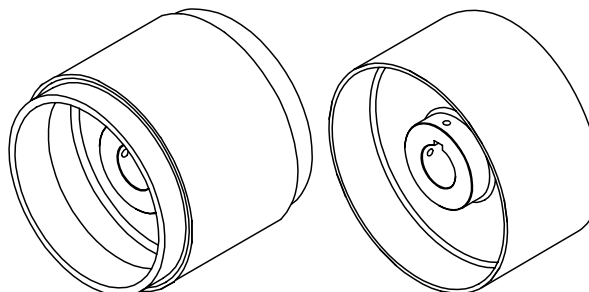

**Ruedas de Tracción.** Disponibles sólidas o segmentadas usadas frecuentemente en elevadores de cangilones. Pueden soportar materiales abrasivos.



## Información Necesaria para Cotizar

Se debe proporcionar la siguiente información al ordenar sprockets o ruedas de tracción:

1. **CANTIDAD** \_\_\_\_\_  
(Número de sprockets requeridos)
2. **CADENA** \_\_\_\_\_  
(Número y tipo)
3. **NO. DE DIENTES** \_\_\_\_\_  
(Se debe especificar el número de dientes efectivos al ordenar sprockets de doble servicio, tipo hunting)
4. **DIÁMETRO DE PASO** \_\_\_\_\_  
(Para ruedas de tracción se debe especificar el diámetro exterior en lugar del diámetro de paso)
5. **MATERIAL** \_\_\_\_\_  
(Especifique si el Chill Rim requiere dientes endurecidos)
6. **CONSTRUCCIÓN** \_\_\_\_\_  
(Estándar, bipartido o segmentado)
7. **TIPO** \_\_\_\_\_  
(Se debe especificar si es estándar, con diente hunting, doble servicio, ahorrador de cadena, etc. Los sprockets con ahorrador de cadena incrementan la vida útil ya que las bridas soportan las barras laterales de la cadena, distribuyendo el desgaste en una mayor área)
8. **BARRENO** \_\_\_\_\_  
(Los sprockets y ruedas de tracción se suministran ya barrenados)
9. **TIPO DE MAZA** \_\_\_\_\_  
(Todos los sprockets se suministran en tipo C, a menos que se especifique otra cosa)
10. **CUÑERO Y OPRESORES** \_\_\_\_\_  
(Cuñeros rectos estándar con opresores a 90°)

# Sprockets de Fundición

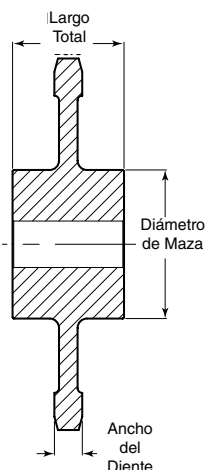

## 55 SPROCKETS CON DIENTES DE FUNDICIÓN — PASO 1.631

PARA CADENAS NO.: 55, C55, SS55, C55A, C55B, C55D, C55L

Ancho de Cara en la Línea de Paso: 0.688 — Diámetro de Rodillo: 0.718

No. de Dientes	Número de Parte	Diámetro de Paso	Tipo	Diámetro de Maza	Largo Total	Barreno Máx.	Peso aprox. (libras)
5	C55C5	2.77	C	2.00	2.00	0.94	2.0
6	C55C6	3.26	C	2.00	2.00	0.94	2.0
7	C55B7	3.76	B	2.50	2.00	1.63	3.0
8	C55B8	4.26	B	2.50	2.00	1.63	4.0
9	C55C9	4.76	C	3.00	2.00	1.94	5.0
10	C55C10	5.26	C	3.50	2.00	2.19	5.0
11	C55C11	5.77	C	4.50	3.00	2.88	6.0
12	C55C12	6.30	C	4.50	3.00	2.88	10.0
13	C55C13	6.80	C	4.50	3.00	2.88	10.0
14	C55C14	7.31	C	4.50	3.00	2.88	12.0
15	C55C15	7.83	C	4.50	3.00	2.88	13.0
16	C55C16	8.34	C	4.50	3.00	2.88	13.0
17	C55C17	8.85	C	4.50	3.00	2.88	17.0
18	C55C18	9.39	C	4.50	3.00	2.88	20.0
19	C55C19	9.92	C	4.50	3.00	2.88	20.0
20	C55C20	10.43	C	6.00	3.50	2.88	20.0
21	C55C21	10.94	C	6.00	3.50	4.00	23.0
22	C55C22	11.43	C	6.00	3.50	4.00	24.0
23	C55C23	11.97	C	6.00	3.50	4.00	29.0
24	C55C24	12.47	C	6.00	3.50	4.00	32.0
25	C55C26	13.00	C	8.00	4.00	6.00	31.0
27	C55C27	14.07	C	8.00	4.00	6.00	38.0
28	C55C28	14.54	C	8.00	4.00	6.00	42.0
29	C55C29	15.08	C	8.00	4.00	6.00	26.0
30	C55C30	15.59	C	8.00	4.00	6.00	54.0
31	C55C31	16.11	C	8.00	4.00	6.00	58.0
32	C55C32	16.63	C	8.00	4.00	6.00	63.0
34	C55C34	17.67	C	8.00	4.00	6.00	31.0
35	C55C35	18.20	C	8.00	4.00	6.00	69.0
36	C55C36	18.70	C	8.00	4.00	6.00	77.0
38	C55C38	19.75	C	8.00	4.00	6.00	35.0
40	C55C40	20.79	C	10.00	4.00	8.00	37.0
41	C55C41	21.31	C	10.00	4.00	8.00	36.0
48	C55C48	24.94	C	10.00	4.00	8.00	45.0
50	C55C50	25.98	C	10.00	4.00	8.00	47.0
54	C55C54	28.00	C	10.00	4.00	8.00	50.0

## 62 SPROCKETS CON DIENTES DE FUNDICIÓN — PASO 1.654 CHILL RIM

PARA CADENAS NO.: 62, 072, H62, 362

Ancho de Cara en la Línea de Paso: 0.812 — Diámetro de Rodillo: 0.812

No. de Dientes	Número de Parte	Diámetro de Paso	Tipo	Diámetro de Maza	Largo Total	Barreno Máx.	Peso aprox. (libras)
5	C62C5CR	2.81	C	1.38	1.25	.75	1.5
6	C62C6CR	3.32	C	1.75	1.25	0.94	3.0
7	C62C7CR	3.82	C	2.50	2.00	1.62	2.0
8	C62C8CR	4.32	C	3.00	2.00	1.81	4.0
9	C62C9CR	4.84	C	3.00	2.00	1.81	5.0
10	C62C10CR	5.35	C	4.00	3.00	2.50	9.0
11	C62C11	5.87	C	4.00	3.00	2.50	9.0
12	C62C12	6.39	C	4.75	3.50	2.50	7.0
13	C62C13	6.91	C	4.75	3.50	3.00	14.0
14	C62C14	7.43	C	4.75	3.50	3.00	24.0
15	C62C15	7.96	C	5.00	3.50	3.50	26.0
16	C62C16	8.48	C	5.00	3.50	3.50	25.0
17	C62C17	9.00	C	5.00	3.50	3.50	26.0
18	C62C18	9.53	C	5.00	3.50	3.50	28.0
19	C62C19	10.05	C	5.00	3.50	3.50	22.0
20	C62C20	10.57	C	5.50	4.00	4.00	24.0
21	C62C21	11.10	C	5.50	4.00	4.00	39.0
22	C62C22	11.63	C	5.50	4.00	4.00	27.0
23	C62C23	12.15	C	5.50	4.00	4.00	30.0
24	C62C24	12.67	C	5.50	4.00	4.00	36.0
25	C62C25	13.20	C	5.50	4.50	4.00	36.0
26	C62C26	13.72	C	5.50	4.50	4.00	36.0
27	C62C27	14.25	C	5.50	4.50	4.00	58.0
28	C62C28	14.77	C	5.50	4.50	4.00	60.0
29	C62C29	15.30	C	5.50	4.50	4.00	31.6
30	C62C30	15.82	C	6.00	4.50	4.50	44.0
32	C62C32	16.88	C	6.00	4.50	4.50	48.0
33	C62C33	17.44	C	6.00	4.50	4.50	50.0
34	C62C34	17.93	C	6.00	4.50	4.50	77.0
36	C62C36	18.98	C	6.00	4.50	4.50	90.0
38	C62C38	20.03	C	6.00	5.00	4.50	93.0
39	C62C39	20.55	C	6.00	5.00	4.50	61.0
40	C62C40	21.07	C	6.00	5.00	4.50	40.2
41	C62C41	21.61	C	6.00	5.00	4.50	65.0
42	C62C42	22.13	C	6.00	5.00	4.50	72.0
43	C62C43	22.66	C	8.00	5.50	6.00	74.0
45	C62C45	23.71	C	8.00	5.50	6.00	77.0
46	C62C46	24.24	C	8.00	5.50	6.00	80.0
47	C62C47	24.77	C	8.00	5.50	6.00	48.6
48	C62C48	25.29	C	8.00	5.50	6.00	83.0
49	C62C49	25.82	C	8.00	5.50	6.00	84.0
54	C62C54	28.45	C	8.00	5.50	6.00	93.0
60	C62C60	31.60	C	8.00	5.50	6.00	71.0

NOTA: Los pesos y dimensiones son aproximados. Contacte a Martin para información de maza máxima. Todos los sprockets de fundición están disponibles bipartidos.

ANILLOS AHORRADORES DE CADENA a solicitud.

TRATAMIENTO TÉRMICO a solicitud.



# Sprockets de Fundición

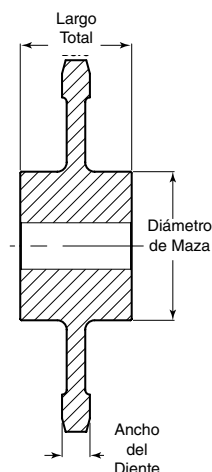

## 67 SPROCKETS CON DIENTES DE FUNDICIÓN — PASO 2.308 CHILL RIM

PARA CADENAS NO.: 57, 67, 77, 467, 477, C77, H-60, SM477, 967, 977

Ancho de Cara en la Línea de Paso: 0.687 — Diámetro de Rodillo: 0.812

No. de Dientes	Número de Parte	Diámetro de Paso	Tipo	Diámetro de Maza	Largo Total	Barr-eno Máx.	Peso aprox. (libras)
5	C67C5CR	3.93	C	2.25	1.75	1.19	4.0
6	C67C6CR	4.62	C	3.00	2.00	1.81	6.0
7	C67C7CR	5.32	C	3.50	3.00	2.19	8.0
8	C67C8CR	6.03	C	4.00	3.00	2.50	10.0
9	CRC67C9	6.75	C	4.50	3.00	2.88	12.0
10	C67C10CR	7.46	C	4.50	3.00	2.88	14.0
11	C67C11CR	8.19	C	4.50	3.00	2.88	18.0
12	C67C12CR	8.92	C	4.50	3.00	2.88	20.0
13	C67C13CR	9.64	C	4.50	3.00	2.88	23.0
14	C67C14CR	10.37	C	5.00	3.00	3.50	22.0
15	C67C15CR	11.10	C	5.00	3.5	3.50	28.0
16	C67C16CR	11.83	C	5.00	3.5	3.50	30.0
17	C67C17CR	12.56	C	6.00	3.5	4.50	31.0
18	C67C18CR	13.29	C	6.00	3.5	4.50	35.0
19	C67C19CR	14.02	C	6.00	3.5	4.50	43.0
20	C67C20CR	14.75	C	6.00	4.00	4.50	51.0
21	C67C21CR	15.43	C	6.00	4.00	4.50	55.0
22	C67C22CR	16.16	C	6.00	4.00	4.50	58.0
23	C67C23CR	16.89	C	6.00	4.00	4.50	62.0
24	C67C24CR	17.68	C	6.00	4.00	4.50	67.0
25	C67C25CR	18.35	C	8.00	4.50	6.00	53.0
26	C67C26CR	19.14	C	8.00	4.50	6.00	54.0
27	C67C27CR	19.89	C	8.00	4.50	6.00	59.0
28	C67C28CR	20.61	C	8.00	4.50	6.00	34.0
30	C67C30CR	22.07	C	8.00	4.50	6.00	67.0
32	C67C32CR	23.54	C	8.00	4.50	6.00	23.0
33	C67C33CR	24.27	C	8.00	4.50	6.00	75.0
34	C67C34CR	25.00	C	8.00	4.50	6.00	48.0
35	C67C35CR	25.74	C	8.00	4.50	6.00	80.0
36	C67C36CR	26.47	C	8.00	4.50	6.00	84.0
38	C67C38CR	27.94	C	10.00	6.00	8.00	88.0
40	C67C40CR	29.40	C	10.00	6.00	8.00	94.0
44	C67C44CR	32.34	C	10.00	6.00	8.00	120.0
45	C67C45CR	33.06	C	10.00	6.00	8.00	125.0
48	C67C48CR	35.27	C	10.00	6.00	8.00	115.0
60	C67C60CR	44.08	C	10.00	6.00	8.00	148.0

NOTA: Los pesos y dimensiones son aproximados. Contacte a Martin para información de maza máxima. Todos los sprockets de fundición están disponibles bipartidos.  
ANILLOS AHORRADORES DE CADENA a solicitud.  
TRATAMIENTO TÉRMICO a solicitud.

## 78 SPROCKETS CON DIENTES DE FUNDICIÓN — PASO 2.609

PARA CADENAS NO.: 75, 78, 88, H78, H79, BRH, 188, C188, SS188, 78, MXS882, MSR-1288, 433-1/2, H74, H75, H78A, H78B, H78SR, BRH188, MW188RT, 488, SS578, 81X

Ancho de Cara en la Línea de Paso: .937 — Diámetro de Rodillo: 0.875

No. de Dientes	Número de Parte	Diámetro de Paso	Tipo	Diámetro de Maza	Largo Total	Barr-eno Máx.	Peso aprox. (libras)
5	78C5	4.44	C	2.50	2.50	1.19	5
6	78C6	5.22	C	3.50	2.75	1.44	6
7	78C7	6.01	C	4.00	3.00	2.44	11
8	78C8	6.82	C	4.75	3.12	2.81	15
9	78C9	7.63	C	5.25	3.88	3.25	16
10	78C10	8.44	C	5.25	3.88	3.25	19
11	78C11	9.26	C	5.25	3.88	3.25	23
12	78C12	10.08	C	6.00	3.88	3.25	28
13	78C13	10.90	C	6.00	4.50	3.31	36
14	78C14	11.72	C	6.00	4.50	3.31	39
15	78C15	12.55	C	6.00	4.50	3.31	40
16	78C16	13.37	C	6.00	4.50	3.31	53
17	78C17	14.20	C	6.00	4.50	3.31	55
18	78C18	15.02	C	6.00	4.50	4.06	61
19	78C19	15.85	C	6.50	5.38	4.06	64
20	78C20	16.68	C	6.50	5.38	4.06	67
21	78C21	17.50	C	6.50	5.38	4.06	79
22	78C22	18.33	C	6.50	5.38	4.06	89
23	78C23	19.16	C	6.50	5.38	4.06	91
24	78C24	19.99	C	7.00	5.38	4.06	99
25	78C25	20.81	C	7.00	5.38	4.06	107
26	78C26	21.64	C	7.00	5.38	4.06	111
27	78C27	22.47	C	7.00	5.38	4.06	112
28	78C28	23.30	C	7.00	5.38	4.06	114
29	78C29	24.05	C	7.00	5.38	4.06	116
30	78C30	24.96	C	7.00	5.38	4.06	119
31	78C31	25.79	C	7.00	5.38	4.06	123
32	78C32	26.62	C	7.00	5.38	4.06	130
33	78C33	27.38	C	7.00	5.38	4.06	136
34	78C34	28.28	C	7.00	5.38	4.06	141
35	78C35	29.11	C	7.00	5.38	4.06	146
36	78C36	29.93	C	7.00	5.38	4.06	153
38	78C38	31.60	C	7.00	5.38	4.06	162
39	78C39	32.42	C	7.00	5.38	4.06	170
40	78C40	33.25	C	7.25	6.75	4.62	176
41	78C41	34.08	C	7.25	6.75	4.62	180
42	78C42	34.91	C	7.25	6.75	4.62	193
43	78C43	35.65	C	7.25	6.75	4.62	197
44	78C44	36.57	C	7.25	6.75	4.62	202
45	78C45	37.31	C	7.25	6.75	4.62	212
46	78C46	38.23	C	7.25	6.75	4.62	221
48	78C48	38.89	C	7.25	6.75	4.62	249
54	78C54	44.87	C	7.25	6.75	4.62	265

# Sprockets de Fundición

SPROCKETS DE INGENIERÍA

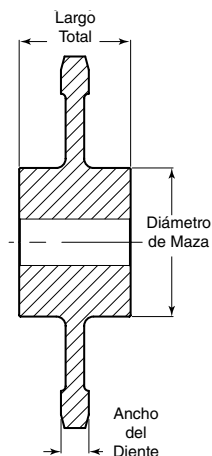

## 95R SPROCKETS CON DIENTES DE FUNDICIÓN — PASO 4.00 CHILL RIM

PARA CADENAS NO.: 4013, 1120, 1520, LXS4013, MSR 4013, 95R, 1520C,  
SS1120, RR1120, RS4013

Ancho de Cara en la Línea de Paso: .687 — Diámetro de Rodillo: 1.500

No. de Dientes	Número de Parte	Diámetro de Paso	Tipo	Diámetro de Maza	Largo Total	Barreno Máx.	Peso aprox. (libras)
5	C95RC5CR	6.81	C	4.50	3.00	2.50	12.0
6	C95RC6CR	8.00	C	5.00	3.00	3.00	14.0
7	C95RC7CR	9.22	C	6.00	3.00	4.00	18.0
8	C95RC8CR	10.45	C	6.00	3.00	4.00	24.0
9	C95RC9CR	11.70	C	6.00	3.00	4.00	30.0
10	C95RC10CR	12.94	C	6.00	3.00	4.00	40.0
11	C95RC11CR	14.19	C	6.00	3.00	4.00	45.0
12	C95RC12CR	15.45	C	6.00	3.00	4.00	61.0
14	C95RC14CR	17.98	C	6.00	3.00	4.00	76.0
15	C95RC15CR	19.24	C	7.00	4.00	5.00	86.0
18	C95RC18CR	23.04	C	8.00	5.00	6.00	115.0
19	C95RC19CR	24.30	C	8.00	5.00	6.00	125.0
22	C95RC22CR	28.11	C	8.00	5.00	6.00	165.0

## 94R SPROCKETS CON DIENTES DE FUNDICIÓN — PASO 4.00 CHILL RIM

PARA CADENAS NO.: 4019, SS4, 4, 40SP, 94R, LXS4019

Ancho de Cara en la Línea de Paso: .750 — Diámetro de Rodillo: 1.500

No. de Dientes	Número de Parte	Diámetro de Paso	Tipo	Diámetro de Maza	Largo Total	Barreno Máx.	Peso aprox. (libras)
6	C94RC5CR	8.00	C	5.00	2.75	3.00	22.0
8	C94RC8CR	10.45	C	6.00	3.00	4.00	27.0
9	C94RC9CR	11.70	C	6.00	3.00	4.00	36.0
10	C94RC10CR	12.94	C	6.50	3.00	4.00	39.0
12	C94RC12CR	15.45	C	6.50	3.00	4.00	59.0
14	C94RC14CR	17.98	C	7.00	4.00	5.00	74.0
15	C94RC15CR	19.24	C	7.00	4.00	5.00	84.0
16	C94RC16CR	20.50	C	7.00	4.00	5.00	95.0

## 102B SPROCKETS CON DIENTES DE FUNDICIÓN — PASO 4.00 CHILL RIM

PARA CADENAS NO.: A102B, S102B, C102B, SS102B, 6102B, C102B, ER102B,  
SBS102B

Ancho de Cara en la Línea de Paso: 1.875 — Diámetro de Rodillo: 1.00

No. de Dientes	Número de Parte	Diámetro de Paso	Tipo	Diámetro de Maza	Largo Total	Barreno Máx.	Peso aprox. (libras)
6	C102BC6CR	8.00	C	6.00	4.00	3.94	33.0
7	C102BC7CR	9.22	C	6.00	4.00	3.94	44.0
8	C102BC8CR	10.45	C	6.50	4.00	4.44	47.0
9	C102BC9CR	11.70	C	7.00	5.00	4.56	60.0
10	C102BC10CR	12.94	C	7.00	5.00	4.56	68.0
11	C102BC11CR	14.20	C	7.00	5.00	4.56	72.0
12	C102BC12CR	15.45	C	7.00	5.00	4.56	91.0
13	C102BC13CR	16.71	C	7.00	5.00	4.56	107.0
14	C102BC14CR	17.98	C	7.00	5.00	4.56	110.0
15	C102BC15CR	19.24	C	7.00	5.00	4.56	122.0
16	C102BC16CR	20.50	C	7.00	5.00	4.56	135.0
17	C102BC17CR	21.76	C	7.00	5.00	4.56	145.0
18	C102BC18CR	23.04	C	7.00	5.00	4.56	130.0
19	C102BC19CR	24.30	C	7.00	5.00	4.50	170.0
20	C102BC20CR	25.57	C	10.00	6.00	6.00	175.0
21	C102BC21CR	26.84	C	10.00	6.00	6.00	185.0
22	C102BC22CR	28.11	C	10.00	6.00	6.00	194.0
24	C102BC24CR	30.65	C	10.00	6.00	6.00	214.0

NOTA: Los pesos y dimensiones son aproximados. Contacte a Martin para información de maza máxima. Todos los sprockets de fundición están disponibles bipartidos.  
ANILLOS AHORRADORES DE CADENA a solicitud.  
TRATAMIENTO TÉRMICO a solicitud.

# Martin

## Sprockets de Fundición

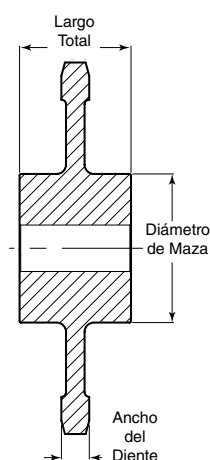

### **H102** SPROCKETS CON DIENTES DE FUNDICIÓN — PASO 5.00

PARA CADENAS NO.: H102, WD102, WDH102

Ancho de Cara en la Línea de Paso: .625 — Diámetro de Rodillo: 1.500

No. de Dientes	Número de Parte	Diámetro de Paso	Tipo	Diámetro de Maza	Largo Total	Barrero Máx.	Peso aprox. (libras)
6	CWD102C6	10.00	C	6.00	7.25	4.00	65.0
7	CWD102C7	11.52	C	6.00	7.25	4.00	80.0
8	CWD102C8	13.07	C	6.50	7.25	4.50	122.0
8	CWD102C8F	13.07	C	6.50	7.25	4.50	160.0
9	CWD102C9	14.62	C	7.00	8.00	5.00	140.0
10	CWD102C10	16.18	C	7.00	8.00	5.00	143.0
11	CDW102C11	17.75	C	7.00	8.00	5.00	165.0
12	CDW102C12	19.32	C	7.50	8.00	5.50	212.0
13	CDW102C13	20.89	C	7.50	8.00	5.50	245.0

### **102.5** SPROCKETS CON DIENTES DE FUNDICIÓN — PASO 4.040

PARA CADENAS NO.: A102-1/2, S102-1/2, C102-1/2, SS102-1/2, C102.5, ER102.5, SBS102.5

Ancho de Cara en la Línea de Paso: 1.875 — Diámetro de Rodillo: 1.375

No. de Dientes	Número de Parte	Diámetro de Paso	Tipo	Diámetro de Maza	Largo Total	Barrero Máx.	Peso aprox. (libras)
6	C102.5C6	8.08	C	5.00	3.50	3.94	30.0
8	C102.5C8	10.56	C	6.00	4.00	4.44	55.0
9	C102.5C9	11.81	C	6.00	4.00	5.44	62.0
10	C102.5C10	13.07	C	6.00	4.00	5.94	62.0
11	C102.5C11	14.34	C	6.00	4.00	5.94	76.0
12	C102.5C12	15.61	C	6.00	4.00	5.94	106.0
13	C102.5C13	16.88	C	6.00	4.00	5.94	85.0
14	C102.5C14	18.16	C	6.00	4.00	5.94	94.0
15	C102.5C15	19.43	C	6.00	4.00	5.94	105.0
16	C102.5C16	20.71	C	8.00	5.00	6.00	112.0
17	C102.5C17	21.98	C	8.00	5.00	6.00	122.0
19	C102.5C19	24.55	C	8.00	5.00	6.00	140.0
20	C102.5C20	25.83	C	10.00	6.00	8.00	150.0
22	C102.5C22	28.39	C	10.00	6.00	8.00	175.0
24	C102.5C24	30.95	C	10.00	6.00	8.00	190.0
25	C102.5C25	32.23	C	10.00	6.00	8.00	210.0
26	C102.5C26	33.33	C	10.00	6.00	8.00	230.0

NOTA: Los pesos y dimensiones son aproximados. Contacte a Martin para información de maza máxima. Todos los sprockets de fundición están disponibles bipartidos.  
ANILLOS AHORRADORES DE CADENA a solicitud.  
TRATAMIENTO TÉRMICO a solicitud.

# Sprockets de Fundición

SPROCKETS DE INGENIERÍA

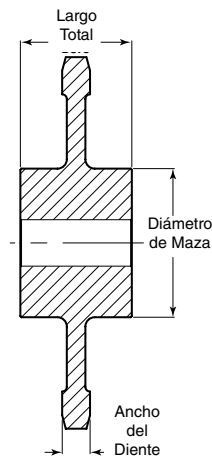

## H104 SPROCKETS CON DIENTES DE FUNDICIÓN — PASO 6.000

PARA CADENAS NO.: H104, 6104, H104, WDH104

Ancho de Cara en la Línea de Paso: 4.00 — Diámetro de Rodillo: 1.50

No. de Dientes	Número de Parte	Diámetro de Paso	Tipo	Diámetro de Maza	Largo Total	Barr-eno Máx.	Peso aprox. (libras)
5	CWD104C5	10.21	C	6.00	4.75	4.00	80.0
6	CWD104C6	12.00	C	6.00	4.75	4.00	91.0
7	CWD104C7	13.83	C	6.00	4.75	4.00	120.0
7	CWD104C7*		C	6.00	4.75	4.00	116.0
8	CWD104C8	15.68	C	7.50	5.00	5.00	122.0
8	CWD104C8*		C	7.50	5.00	5.00	137.0
9	CWD104C9	17.54	C	7.50	5.00	5.00	152.0
9	CWD104C9*		C	7.50	5.00	5.00	167.0
10	CWD104C10	19.42	C	8.00	5.50	6.00	160.0
10	CWD104C10*		C	8.00	5.50	6.00	175.0
11	CWD104C11	21.30	C	8.00	5.50	6.00	172.0
12	CWD104C12	23.18	C	8.00	5.50	6.00	185.0
13	CWD104C13	25.07	C	8.00	5.50	6.00	198.0

\*Disponibles bridados - Consulte a Martin

## S110 SPROCKETS CON DIENTES DE FUNDICIÓN — PASO 6.000

PARA CADENAS NO.: C110, C110C, SS110, 6110, WS110, RR542, C110, ER110, SBS110, WH110

Ancho de Cara en la Línea de Paso: 1.875 — Diámetro de Rodillo: 1.250

No. de Dientes	Número de Parte	Diámetro de Paso	Tipo	Diámetro de Maza	Largo Total	Barr-eno Máx.	Peso aprox. (libras)
6	C110C6	12.00	C	6.00	4.00	3.94	63.0
7	C110C7	13.84	C	7.00	4.00	4.50	68.0
8	C110C8	15.68	C	7.00	5.00	4.50	76.0
9	C110C9	17.54	C	7.00	5.00	4.50	83.0
10	C110C10	19.42	C	7.50	5.00	5.00	88.0
11	C110C11	21.30	C	7.50	5.00	5.00	121.0
12	C110C12	23.18	C	7.50	5.00	5.00	131.0
13	C110C13	25.07	C	7.50	5.00	5.00	152.0
14	C110C14	26.96	C	7.50	5.00	5.00	160.0
15	C110C15	28.86	C	7.50	5.00	5.00	170.0
16	C110C16	30.76	C	8.00	6.00	6.00	181.0
18	C110C18	34.55	C	8.00	6.00	6.00	206.0
19	C110C19	36.46	C	10.00	6.00	6.00	214.0
24	C110C24	45.97	C	10.00	8.00	8.00	340.0

## W106 SPROCKETS CON DIENTES DE FUNDICIÓN — PASO 6.000

PARA CADENAS NO.: W106 WH106HD, WR106, WR106HD, WH110

Ancho de Cara en la Línea de Paso: 1.50 — Diámetro de Rodillo: 1.25

No. de Dientes	Número de Parte	Diámetro de Paso	Tipo	Diámetro de Maza	Largo Total	Barr-eno Máx.	Peso aprox. (libras)
5	C106C5CR	10.15	C	6.00	4.75	4.00	30.0
8	C106C8CR	15.68	C	7.00	4.75	5.00	85.0
9	C106C9CR	17.54	C	7.00	4.75	5.00	100.0

## WD110 SPROCKETS CON DIENTES DE FUNDICIÓN — PASO 6.000

PARA CADENAS NO.: H-110, 6110 (RASTRA), WD110, WSD110, WS110 (PT-C), WDH2210, H110, WD110, WHD110, WD113

Ancho de Cara en la Línea de Paso: 8.875 — Diámetro de Rodillo: 1.500

No. de Dientes	Número de Parte	Diámetro de Paso	Tipo	Diámetro de Maza	Largo Total	Barr-eno Máx.	Peso aprox. (libras)
5	CWD110C5	10.15	C	6.00	3.00	4.00	120.0
6	CWD110C6*	12.00	C	6.00	3.00	4.00	129.0
7	CWD110C7*	13.84	C	7.00	3.00	5.00	172.0
8	CWD110C8*	15.68	C	8.00	3.50	6.00	202.0
9	CWD110C9*	17.54	C	8.00	3.50	6.00	240.0
10	CWD110C10*	19.42	C	8.00	3.50	6.00	253.0
11	CWD110C11*	21.30	C	8.00	4.00	6.00	265.0
12	CWD110C12*	23.18	C	8.00	4.00	6.00	352.0
15	CWD110C15	28.86	C	8.00	4.00	6.00	610.0

\*Disponibles bridados - Consulte a Martin

NOTA: Los pesos y dimensiones son aproximados. Contacte a Martin para información de maza máxima. Todos los sprockets de fundición están disponibles bipartidos.  
ANILLOS AHORRADORES DE CADENA a solicitud.  
TRATAMIENTO TÉRMICO a solicitud.



# Sprockets de Fundición

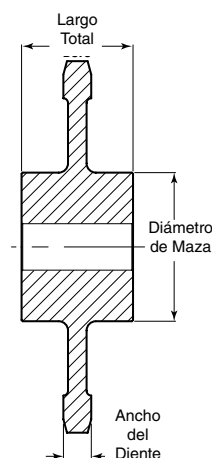

## 111SP SPROCKETS CON DIENTES DE FUNDICIÓN — DOBLE PASO 4.760 Y 7.240 — CHILL RIM

PARA CADENAS NO.: C111 Espec., SS111 Espec., 6111 Espec., ER111SP  
Ancho de Cara en la Línea de Paso: 2.375 — Diámetro de Rodillo: 1.438

No. de Dientes	Número de Parte	Diámetro de Paso	Tipo	Diámetro de Maza	Largo Total	Barr-eno Máx.	Peso aprox. (libras)
8	CDP111C8CR	15.74	C	7.50	6.00	5.00	90.0
10	CDP111C10CR	19.40	C	7.50	6.00	5.00	107.0
12	CDP111C128CR	23.22	C	8.00	6.00	6.00	190.0

## 111 SPROCKETS CON DIENTES DE FUNDICIÓN — PASO 4.760 CHILL RIM

PARA CADENAS NO.: C111 Espec., SS111 Espec., 6111 Espec., ER111SP  
Ancho de Cara en la Línea de Paso: 2.375 — Diámetro de Rodillo: 1.438

No. de Dientes	Número de Parte	Diámetro de Paso	Tipo	Diámetro de Maza	Largo Total	Barr-eno Máx.	Peso aprox. (libras)
6	C111C6CR	9.52	C	7.00	4.00	4.00	64.0
7	C111C7CR	10.99	C	7.00	4.00	5.00	81.0
8	C111C8CR	12.44	C	7.50	6.00	5.06	98.0
9	C111C9CR	13.92	C	7.00	6.00	5.06	107.0
10	C111C10CR	15.40	C	7.50	6.00	5.06	122.0
11	C111C11CR	16.90	C	7.50	6.00	5.06	136.0
12	C111C12CR	18.39	C	7.50	6.00	5.06	145.0
13	C111C13CR	19.89	C	7.50	6.00	5.06	120.0
14	C111C14CR	21.39	C	8.00	6.00	6.00	125.0
15	C111C15CR	24.35	C	8.00	6.00	6.00	180.0
16	C111C16CR	24.35	C	8.00	6.00	6.00	189.0
17	C111C17CR	25.90	C	8.00	6.00	6.00	218.0
18	C111C18CR	27.41	C	8.00	6.00	6.00	228.0
20	C111C20CR	30.34	C	8.00	6.00	6.00	248.0
22	C111C22CR	33.44	C	10.00	6.00	8.00	261.0
24	C111C24CR	36.47	C	10.00	6.00	8.00	274.0

## WD112 SPROCKETS CON DIENTES DE FUNDICIÓN — PASO 8.00

PARA CADENAS NO.: H112, WD112, WSD112, WD112, SDH112  
Ancho de Cara en la Línea de Paso: 9.000 — Diámetro de Rodillo: 1.500

No. de Dientes	Número de Parte	Diámetro de Paso	Tipo	Diámetro de Maza	Largo Total	Barr-eno Máx.	Peso aprox. (libras)
7	CWD112C7	18.44	C	8.00	6.00	6.938	260.0
8	CWD112C8	20.90	C	8.00	6.00	6.938	281.0
9	CWD112C9	23.39	C	8.00	6.00	6.938	308.0
10	CWD112C10	25.89	C	8.00	6.00	6.938	346.0

## WD116 SPROCKETS CON DIENTES DE FUNDICIÓN — PASO 8.00 ALEACIÓN DE HIERRO

PARA CADENAS NO.: WDH116, WDH2316, WD116, 8116, HC8116, WS116, WSD116  
Ancho de Cara en la Línea de Paso: 9.000 — Diámetro de Rodillo: 1.500

No. de Dientes	Número de Parte	Diámetro de Paso	Tipo	Diámetro de Maza	Largo Total	Barr-eno Máx.	Peso aprox. (libras)
6	CWD116C6*	16.00	C	7.00	6.00	5.00	210.0
7	CWD116C7*	18.44	C	7.00	6.00	5.00	303.0
8	CWD116C8*	20.90	C	8.00	6.00	6.00	346.0
9	CWD116C9*	23.39	C	8.00	6.00	6.00	442.0
10	CDWD116C10	25.92	C	8.00	6.00	6.00	450.0

\*Disponibles bridados - Consulte a Martin

NOTA: Los pesos y dimensiones son aproximados. Contacte a Martin para información de maza máxima. Todos los sprockets de fundición están disponibles bipartidos.  
ANILLOS AHORRADORES DE CADENA a solicitud.  
TRATAMIENTO TÉRMICO a solicitud.

# Sprockets de Fundición

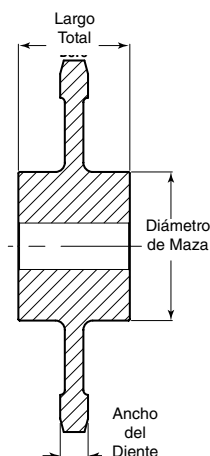

## WD119 SPROCKETS CON DIENTES DE FUNDICIÓN — PASO 6.000

PARA CADENAS NO.: SD-19, SD19A, CC119, HC119  
 Ancho de Cara en la Línea de Paso: 3.625 — Diámetro de Rodillo: 2.000

No. de Dientes	Número de Parte	Diámetro de Paso	Tipo	Diámetro de Maza	Largo Total	Barr-eno Máx.	Peso aprox. (libras)
6	CWD119C6	12.00	C	6.00	5.00	4.00	95.0

## WD122 SPROCKETS CON DIENTES DE FUNDICIÓN — PASO 8.00 CHILL RIM

PARA CADENAS NO.: WD122, WDH122, H-122  
 Ancho de Cara en la Línea de Paso: 8.750 — Diámetro de Rodillo: 2.000

No. de Dientes	Número de Parte	Diámetro de Paso	Tipo	Diámetro de Maza	Largo Total	Barr-eno Máx.	Peso aprox. (libras)
6	CWD122C6CR	16.00	C	7.50	5.00	6.00	180.0
6	CWD122C6CRF*	16.00	C	8.00	5.00	6.00	270.0
7	CWD122C7CR	18.44	C	8.00	5.00	6.00	210.0

\* El ancho de la brida estándar es 16.75"

## WD120 SPROCKETS CON DIENTES DE FUNDICIÓN — PASO 6.000

PARA CADENAS NO.: H-120, WD120, WDH120  
 Ancho de Cara en la Línea de Paso: 8.750 — Diámetro de Rodillo: 2.000

No. de Dientes	Número de Parte	Diámetro de Paso	Tipo	Diámetro de Maza	Largo Total	Barr-eno Máx.	Peso aprox. (libras)
6	CWD120C6	12.00	C	6.00	5.00	5.00	130.0
8	CWD120C8	15.68	C	6.00	5.00	5.00	250.0
9	CWD120C9	17.54	C	8.00	5.00	6.00	232.0
10	CWD120C10	19.42	C	8.00	5.00	6.00	215.0
11	CWD120C11	21.30	C	8.00	5.00	6.00	308.0

## WD123 SPROCKETS CON DIENTES DE FUNDICIÓN — PASO 9.00

PARA CADENAS NO.: CC123, SD23, SD23A, CC123, HC123  
 Ancho de Cara en la Línea de Paso: 6.250 — Diámetro de Rodillo: 2.50

No. de Dientes	Número de Parte	Diámetro de Paso	Tipo	Diámetro de Maza	Largo Total	Barr-eno Máx.	Peso aprox. (libras)
8	CWD123C8	23.52	C	8.00	6.00	6.44	481.0

## H121 SPROCKETS CON DIENTES DE FUNDICIÓN — PASO 9.00

PARA CADENAS NO.: SD21, SD21A, CC121, HC121  
 Ancho de Cara en la Línea de Paso: 8.625 — Diámetro de Rodillo: 2.500

No. de Dientes	Número de Parte	Diámetro de Paso	Tipo	Diámetro de Maza	Largo Total	Barr-eno Máx.	Peso aprox. (libras)
8	CWD121C8	23.52	C	10.00	6.00	8.00	130.0

NOTA: Los pesos y dimensiones son aproximados. Contacte a Martin para información de maza máxima. Todos los sprockets de fundición están disponibles bipartidos.  
 ANILLOS AHORRADORES DE CADENA a solicitud.  
 TRATAMIENTO TÉRMICO a solicitud.



# Sprockets de Fundición

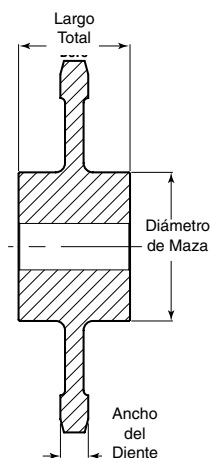

## H124 SPROCKETS CON DIENTES DE FUNDICIÓN — PASO 4.00 CHILL RIM

PARA CADENAS NO.: H124, WHX124, WHX124HD, WSX124, H87, H124, WS124, WR124, WH124, C124

Ancho de Cara en la Línea de Paso: 1.500 — Diámetro de Rodillo: 1.438

No. de Dientes	Número de Parte	Diámetro de Paso	Tipo	Diámetro de Maza	Largo Total	Barr-eno Máx.	Peso aprox. (libras)
7	C124C7CR	9.22	C	6.00	4.00	3.94	38.0
8	C124C8CR	10.45	C	6.50	4.25	4.94	52.0
9	C124C9CR	11.70	C	6.50	4.25	5.44	45.0
10	C124C10CR	12.94	C	7.00	4.25	5.44	73.0
11	C124C11CR	14.20	C	7.00	4.25	5.95	75.0
12	C124C12CR	15.45	C	7.00	4.25	6.00	80.0
13	C124C13CR	16.71	C	7.00	5.25	6.00	100.0
14	C124C15CR	17.98	C	7.00	5.25	6.00	103.0
15	C124C16CR	19.24	C	7.00	5.25	6.00	112.0
16	C124C17CR	20.50	C	7.00	5.25	6.00	125.0
17	C124C18CR	21.77	C	7.50	5.50	6.50	135.0
18	C124C19CR	23.04	C	7.50	5.50	6.50	145.0
19	C124C20CR	24.30	C	7.50	5.50	6.50	154.0
20	C124C22CR	25.57	C	8.00	6.00	6.50	161.0
22	C124C27CR	28.11	C	8.00	6.00	6.50	176.0
27	C124C28CR	34.46	C	10.00	6.00	8.00	240.0
30	C124C30CR	38.27	C	10.00	6.00	8.00	290.0
34	C124C34CR	43.35	C	10.00	6.00	8.00	300.0
37	C124C37CR	47.18	C	10.00	6.00	8.00	410.0

## 130 SPROCKETS CON DIENTES DE FUNDICIÓN — PASO 4.000 CHILL RIM

PARA CADENAS NO.: WHT130/138, 131, 138, WH784, 130RT, 138RT, H-130, H-138, WS784

Ancho de Cara en la Línea de Paso: 1.000 — Diámetro de Rodillo: 1.000

No. de Dientes	Número de Parte	Diámetro de Paso	Tipo	Diámetro de Maza	Largo Total	Barr-eno Máx.	Peso aprox. (libras)
5	C130C5CR	6.77	C	3.00	2.75	2.00	18.0
6	C130C6CR	8.00	C	4.50	3.00	2.50	20.0
7	C130CCR	9.22	C	4.75	3.00	3.94	24.0
8	C130C8CR	10.45	C	5.25	3.00	4.50	27.0
9	C130C9CR	11.70	C	5.75	3.00	4.50	33.0
10	C130C10CR	12.94	C	6.00	4.00	5.00	46.0
11	C130C11CR	14.20	C	6.00	4.00	5.00	54.0
12	C130C12CR	15.45	C	6.50	4.00	5.50	73.0
13	C130C13CR	16.71	C	6.50	4.00	5.50	58.0
14	C130C14CR	17.95	C	6.50	4.00	5.50	80.0
16	C130C16CR	20.50	C	6.50	4.00	5.50	75.0
24	C130C24CR	36.47	C	10.00	6.00	8.00	274.0

NOTA: Los pesos y dimensiones son aproximados. Contacte a Martin para información de maza máxima. Todos los sprockets de fundición están disponibles bipartidos.  
ANILLOS AHORRADORES DE CADENA a solicitud.  
TRATAMIENTO TÉRMICO a solicitud.

# Sprockets de Fundición

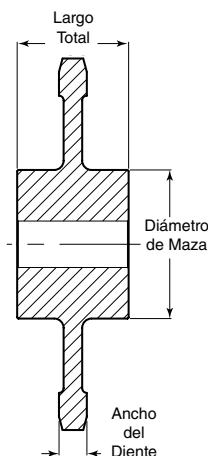

## 132 SPROCKETS CON DIENTES DE FUNDICIÓN — PASO 6.050 CHILL RIM

PARA CADENAS NO.: WHX3855, WHX2855, C132, WHX132, WSX132, ER150, ERA150, WHX150, WHX155, WHX157, WHX159, AX132, AX132WS, AZ132WS, WHX132, WHX150, SX150, SXA150, WHX157, WHX159, C132, C132C, MBP132, MBP132C, PW132, SS150+, 6150PM, A132, A132WS, C132, C132M, C132W1, C132W2, CR-N132, DW132, HSB150, MPB132, MPBP132C, SXA150, W132, W132, W157, WH132, WH132HD, WH132XHD, WH150, WH150HD, WH150XHD, WH157, WH2012, WH2855, WH3855, WH3855

Ancho de Cara en la Línea de Paso: 2.750 — Diámetro de Rodillo: 1.750

No. de Dientes	Número de Parte	Diámetro de Paso	Tipo	Diámetro de Maza	Largo Total	Barr-eno Máx.	Peso aprox. (libras)
5	C132C5CR	10.20	C	6.00	6.00	4.00	59.0
6	C132C6CR	12.10	C	6.00	6.00	4.00	100.0
8	C132C8CR*	15.81	C	8.00	7.00	6.00	163.0
9	C132C9CR*	17.69	C	8.00	7.00	6.00	165.0
10	C132C10CR*	19.57	C	8.00	7.00	6.00	186.0
11	C132C11CR*	21.47	C	8.00	8.00	6.00	215.0
12	C132C12CR*	23.38	C	8.00	8.00	6.00	258.0
13	C132C13CR	25.28	C	8.00	8.00	6.00	280.0
14	C132C14CR	27.19	C	10.00	8.00	8.00	296.0
15	C132C15CR	29.10	C	10.00	8.00	8.00	372.0
16	C132C16CR	31.01	C	10.00	8.00	8.00	302.0
18	C132C17CR	34.84	C	10.00	8.00	8.00	445.0
19	C132C18CR	36.76	C	10.00	8.00	8.00	486.0
20	C132C19CR	38.67	C	10.00	8.00	8.00	495.0

\*Disponibles bridados - Consulte a Martin

## 183 SPROCKETS CON DIENTES DE FUNDICIÓN — PASO 3.000 CHILL RIM

PARA CADENAS NO.: 53R, 3013, 1183, 1583, SR183, MSR-3013, RS3013

Ancho de Cara en la Línea de Paso: 0.8125 — Diámetro de Rodillo: 1.500

No. de Dientes	Número de Parte	Diámetro de Paso	Tipo	Diámetro de Maza	Largo Total	Barr-eno Máx.	Peso aprox. (libras)
6	C183C6CR	6.00	C	4.00	3.00	2.68	10.0
7	C183C7CR	6.92	C	4.00	3.00	2.68	14.0
8	C183C8CR	7.84	C	4.00	3.00	2.68	14.0
9	C183C9CR	8.77	C	5.00	3.00	2.94	22.0
10	C183C10CR	9.71	C	5.00	3.00	2.94	21.0
11	C183C11CR	10.65	C	5.00	3.00	2.94	30.0
12	C183C12CR	11.59	C	5.00	3.00	3.18	28.0
13	C183C13CR	12.54	C	6.00	3.00	3.49	38.0
14	C183C14CR	13.48	C	6.00	4.00	4.00	40.0
15	C183C15CR	14.43	C	6.00	4.00	4.00	43.0
16	C183C16CR	15.38	C	6.00	4.00	4.00	46.0
18	C183C18CR	17.28	C	6.00	4.00	4.00	55.0
19	C183C19CR	18.23	C	6.00	4.00	4.00	67.0
20	C183C20CR	19.18	C	8.00	4.00	6.00	65.0
24	C183C24CR	22.98	C	8.00	4.00	6.00	75.0
25	C183C25CR	23.94	C	8.00	4.00	6.00	85.0
38	C183C38CR	36.33	C	8.00	4.00	6.00	140.0

NOTA: Los pesos y dimensiones son aproximados. Contacte a Martin para información de maza máxima. Todos los sprockets de fundición están disponibles bipartidos.

ANILLOS AHORRADORES DE CADENA a solicitud.

TRATAMIENTO TÉRMICO a solicitud.



# Sprockets de Fundición

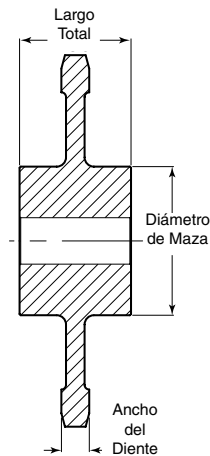

## 188 SPROCKETS CON DIENTES DE FUNDICIÓN — PASO 4.000 CHILL RIM

PARA CADENAS NO.: 91R, 4113, 1188, SR188, 2188, RS2188, RS4113. NO para C-188 (2.609P) ver W-78, LXS-4113, SS2188

Ancho de Cara en la Línea de Paso: 0.9375 — Diámetro de Rodillo: 1.750

No. de Dientes	Número de Parte	Diámetro de Paso	Tipo	Diámetro de Maza	Largo Total	Barreno Máx.	Peso aprox. (libras)
5	C188C5CR	6.78	C	4.00	3.00	2.50	14.0
6	C188C6CR	8.00	C	4.00	3.00	3.44	15.0
7	C188C7CR	9.22	C	4.00	3.00	3.68	27.0
8	C188C8CR	10.45	C	6.00	4.00	3.94	35.0
9	C188C9CR	11.70	C	6.00	4.00	3.94	32.0
10	C188C10CR	12.94	C	6.00	4.00	3.94	43.0
11	C188C11CR	14.19	C	6.50	4.00	4.44	50.0
12	C188C12CR	15.45	C	6.50	4.00	4.44	60.0
13	C188C13CR	16.71	C	8.00	5.00	5.00	36.0
15	C188C15CR	19.24	C	8.00	5.00	5.00	39.0
19	C188C19CR	24.30	C	10.00	5.00	6.00	48.0
24	C188C24CR	30.64	C	10.00	5.00	6.00	58.0

## 194 SPROCKETS CON DIENTES DE FUNDICIÓN — PASO 4.000 CHILL RIM

PARA CADENAS NO.: US90R, 83R, 4215, SR194, GL-194, LXS-4216, 83-R, US-90-R, SR-194, 14-1/2, 194, U194, 2066, S1194, 1400, 1594

Ancho de Cara en la Línea de Paso: 1.000 — Diámetro de Rodillo: 2.000

No. de Dientes	Número de Parte	Diámetro de Paso	Tipo	Diámetro de Maza	Largo Total	Barreno Máx.	Peso aprox. (libras)
7	C194C7CR	9.22	C	5.00	4.00	3.62	30.0
8	C194C8CR	10.45	C	5.00	4.00	3.62	36.0
9	C194C9CR	11.70	C	5.00	4.00	3.62	40.0
10	C194C10CR	12.94	C	6.00	4.00	3.62	47.0
11	C194C11CR	14.19	C	6.50	4.00	3.62	62.0
12	C194C12CR	15.45	C	6.50	4.00	3.62	55.0
13	C194C13CR	16.71	C	6.50	4.00	3.62	64.0
14	C194C14CR	17.98	C	6.50	4.00	3.62	90.0
15	C194C15CR	19.14	C	7.50	4.00	3.62	81.0
19	C194C19CR	24.30	C	7.50	4.00	3.62	121.0

NOTA: Los pesos y dimensiones son aproximados. Contacte a Martin para información de maza máxima. Todos los sprockets de fundición están disponibles bipartidos.  
ANILLOS AHORRADORES DE CADEÑA a solicitud.  
TRATAMIENTO TÉRMICO a solicitud.

# Sprockets de Fundición

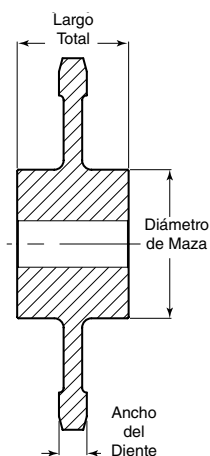

## 196 SPROCKETS CON DIENTES DE FUNDICIÓN — PASO 6.000 CHILL RIM

PARA CADENAS NO.: SR196, 1114, 1116, 604R, 627R, 634R, 6018, SRC196, SRD1960, US196R, US196RA42, SR911, SRC196, SRD1960, MSR-1116, MSR-6018, GL-196, SS-1114, 604R, 196, 2126

Ancho de Cara en la Línea de Paso: 1.000 — Diámetro de Rodillo: 2.000

No. de Dientes	Número de Parte	Diámetro de Paso	Tipo	Diámetro de Maza	Largo Total	Barr-eno Máx.	Peso aprox. (libras)
5	C196C5CR	10.21	C	6.00	4.00	4.00	28.0
6	C196C6CR	12.00	C	6.00	4.00	4.00	33.0
7	C196C7CR	13.83	C	6.50	4.00	4.00	49.0
8	C196C8CR	15.68	C	6.50	5.00	4.56	84.0
9	C196C9CR	17.54	C	6.50	5.00	4.56	93.0
10	C196C10CR	19.42	C	7.00	5.00	4.56	114.0
12	C196C12CR	23.18	C	7.00	5.00	4.56	148.0
13	C196C13CR	25.07	C	7.00	5.00	4.56	119.0
14	C196C14CR	26.96	C	7.00	5.00	4.56	128.0
16	C196C16CR	30.76	C	8.00	5.00	4.56	160.0
18	C196C18CR	34.55	C	8.00	5.00	4.56	195.0
19	C196C19CR	36.45	C	8.00	5.00	4.56	210.0
25	C196C25CR	47.87	C	8.00	5.00	4.56	304.0

## 197 SPROCKETS CON DIENTES DE FUNDICIÓN — PASO 6.000 CHILL RIM

PARA CADENAS NO.: 1617, 607R, 614R, 6018, 1130, CC5, RS2190 197, SR-3130, GL-197, SS-2190, MR-1130, 1617, 614, 607R, CC5, LXS-6238

Ancho de Cara en la Línea de Paso: 1.125 — Diámetro de Rodillo: 2.500

No. de Dientes	Número de Parte	Diámetro de Paso	Tipo	Diámetro de Maza	Largo Total	Barr-eno Máx.	Peso aprox. (libras)
6	C197C6CR	12.00	C	6.00	5.00	4.75	45.0
7	C197C7CR	13.83	C	6.50	5.00	4.75	60.0
8	C197C8CR	15.68	C	6.50	5.00	4.75	75.0
9	C197C9CR	17.54	C	6.50	5.00	4.75	84.0
10	C197C10CR	19.42	C	7.00	5.00	4.75	94.0
11	C197C11CR	21.30	C	7.00	5.00	4.75	100.0
12	C197C12CR	23.18	C	7.00	5.00	4.75	125.0
15	C197C15CR	28.86	C	7.00	5.00	4.75	178.0

## 348 SPROCKETS CON DIENTES DE FUNDICIÓN — PASO 3.031 CHILL RIM

PARA CADENAS NO.: X348, S348, N348, 348

Ancho de Cara en la Línea de Paso: 0.687 — Diámetro de Rodillo: 1.0625

No. de Dientes	Número de Parte	Diámetro de Paso	Tipo	Diámetro de Maza	Largo Total	Barr-eno Máx.	Peso aprox. (libras)
4	C348C4CR	7.92	C	4.00	4.00	2.00	11.0
5	C348C5CR	9.71	C	4.00	4.00	2.00	19.0
6	C348C6CR	11.59	C	5.00	4.00	3.00	24.0
7	C348C7CR	13.48	C	5.00	4.00	3.00	43.0
8	C348C8CR	15.54	C	5.00	4.00	3.00	43.0
9	C348C9CR	17.28	C	7.00	4.00	5.00	51.0
10	C348C10CR	19.18	C	7.00	4.00	5.00	68.0
11	C348C11CR	21.03	C	7.00	4.00	5.00	75.0
12	C348C12CR	22.98	C	7.00	4.00	5.00	83.0
16	C348C16CR	30.60	C	7.00	4.00	5.00	120.0
19	C348C19CR	36.33	C	7.00	4.00	5.00	159.0

NOTA: Los pesos y dimensiones son aproximados. Contacte a Martin para información de maza máxima. Todos los sprockets de fundición están disponibles bipartidos.  
ANILLOS AHORRADORES DE CADENA a solicitud.  
TRATAMIENTO TÉRMICO a solicitud.



# Sprockets de Fundición

SPROCKETS DE INGENIERÍA

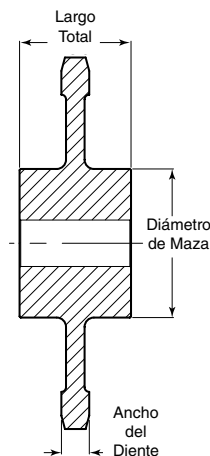

## 458 SPROCKETS CON DIENTES DE FUNDICIÓN — PASO 4.031 CHILL RIM

PARA CADENAS NO.: S458, X458, 458

Ancho de Cara en la Línea de Paso: 0.875 — Diámetro de Rodillo: 1.380

No. de Dientes	Número de Parte	Diámetro de Paso	Tipo	Diámetro de Maza	Largo Total	Barr-eno Máx.	Peso aprox. (libras)
3	C458C3CR	7.95	C	4.50	5.00	2.00	14.0
4	C458C4CR	10.54	C	5.00	5.00	3.00	27.0
5	C458C5CR	13.05	C	6.00	5.00	5.06	40.0
6	C458C6CR	15.58	C	6.00	5.00	5.06	63.0
7	C458C7CR	18.12	C	7.00	5.00	5.06	70.0
8	C458C8CR	20.66	C	7.00	5.00	5.06	93.0
9	C458C9CR	23.13	C	7.50	5.00	5.06	130.0
10	C458C10CR	25.77	C	7.50	5.00	5.06	145.0
11	C458C11CR	28.33	C	7.50	5.00	5.06	193.0
12	C458C12CR	30.68	C	7.50	5.00	5.06	200.0
14	C458C14CR	35.87	C	8.00	5.00	5.06	228.0
19	C458C19CR	48.63	C	8.00	5.00	5.06	345.0

## WD480 SPROCKETS CON DIENTES DE FUNDICIÓN — PASO 8.000 CHILL RIM

PARA CADENAS NO.: H480, 8480, 480, WS480, WSD480, WD480, WDH480, WDH2380, WDH680, WDH580

Ancho de Cara en la Línea de Paso: 11.125 — Diámetro de Rodillo: 2.00

No. de Dientes	Número de Parte	Diámetro de Paso	Tipo	Diámetro de Maza	Largo Total	Barr-eno Máx.	Peso aprox. (libras)
6	CWD480C6*	16.00	C	7.00	5.00	5.00	237.0
7	CWD480C7*	18.44	C	7.50	5.00	5.00	295.0
8	CWD480C8*	20.90	C	7.50	6.00	5.00	290.0
9	CWD480C9*	23.39	C	7.50	6.00	5.00	380.0
10 $\diamond$	CWD480C10*	25.89	C	8.00	6.00	5.00	381.0
11 $\diamond$	CWD480C11	28.40	C	8.00	6.00	5.00	505.0

\*Disponibles bridados - Consulte a Martin

## 468 SPROCKETS CON DIENTES DE FUNDICIÓN — PASO 4.031 CHILL RIM

PARA CADENAS NO.: 468, S468, 468A

Ancho de Cara en la Línea de Paso: 1.375 — Diámetro de Rodillo: 1.880

No. de Dientes	Número de Parte	Diámetro de Paso	Tipo	Diámetro de Maza	Largo Total	Barr-eno Máx.	Peso aprox. (libras)
4	C468C4CR	10.53	C	5.00	4.00	3.00	36.0
5	C468C5CR	13.05	C	6.00	4.00	4.00	52.0
6	C468C6CR	15.58	C	6.50	4.00	4.50	80.0
7	C468C7CR	18.12	C	6.50	4.00	4.50	92.0
8	C468C8CR	20.66	C	6.50	4.00	4.50	118.0
9	C468C9CR	23.21	C	7.00	4.00	5.00	148.0
10	C468C10CR	25.77	C	7.00	4.00	5.00	160.0
12	C468C12CR	30.88	C	7.00	4.00	5.00	240.0

## 483 SPROCKETS CON DIENTES DE FUNDICIÓN — PASO 4.000

PARA CADENAS NO.: 483, S483K23

Ancho de Cara en la Línea de Paso: 0.875 — Diámetro de Rodillo: 0.940

No. de Dientes	Número de Parte	Diámetro de Paso	Tipo	Diámetro de Maza	Largo Total	Barr-eno Máx.	Peso aprox. (libras)
8	C483C8	10.45	C	5.00	5.00	2.75	30.0
9	C483C9	11.70	C	5.00	5.00	2.75	35.0
12	C483C12	15.45	C	6.00	5.00	3.00	65.0
13	C483C13	16.72	C	6.00	5.00	3.00	70.0
19	C483C19	24.30	C	8.00	5.00	6.00	124.0

NOTA: Los pesos y dimensiones son aproximados. Contacte a Martin para información de maza máxima. Todos los sprockets de fundición están disponibles bipartidos.

ANILLOS AHORRADORES DE CADENA a solicitud.

TRATAMIENTO TÉRMICO a solicitud.

\* La brida estándar de la cadena es de 18.625" OAW; para la cadena estándar es 22" OAW.

 $\diamond$  Aplican cargos por maquinado.

# Sprockets de Fundición

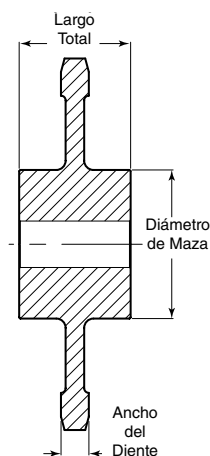

## 520 SPROCKETS CON DIENTES DE FUNDICIÓN — PASO 2.563 CHILL RIM

PARA CADENAS NO.: A520, 520-RX, SS520, IS2625, SS-520, IS-2625, 520RX  
Ancho de Cara en la Línea de Paso: 0.875 — Diámetro de Rodillo: 1.125

No. de Dientes	Número de Parte	Diámetro de Paso	Tipo	Diámetro de Maza	Largo Total	Barr-eno Máx.	Peso aprox. (libras)
10	C520C10CR	8.29	C	4.00	3.00	2.00	4.0
12	C520C12CR	9.90	C	4.00	3.00	2.00	5.0
14	C520C14CR	11.53	C	5.00	3.00	2.50	34.0
18	C520C18CR	14.76	C	5.00	3.00	2.50	65.0
24	C520C24CR	19.64	C	6.00	3.00	3.00	100.0
30	C520C30CR	24.52	C	7.50	3.00	3.00	100.0
40	C520C40CR	32.67	C	7.50	3.00	3.00	165.0

## 625R SPROCKETS CON DIENTES DE FUNDICIÓN — PASO 6.000 CHILL RIM

PARA CADENAS NO.: 625R, 626R, 629R, SS658, 625R, 1258, 1604R  
Ancho de Cara en la Línea de Paso: 1.125 — Diámetro de Rodillo: 3.000

No. de Dientes	Número de Parte	Diámetro de Paso	Tipo	Diámetro de Maza	Largo Total	Barr-eno Máx.	Peso aprox. (libras)
6	C625C6CR	12.00	C	6.00	4.00	4.00	62.0
8	C625C8CR	15.68	C	7.00	4.00	5.00	78.0
10	C625C10CR	19.42	C	8.00	5.00	6.00	96.0
12	C625C12CR	23.18	C	8.00	5.00	6.00	114.0
13	C625C13CR	25.07	C	8.00	5.00	6.00	123.0

## 531 SPROCKETS CON DIENTES DE FUNDICIÓN — PASO 4.000

PARA CADENAS NO.: 531, 89R, 149, 4328, SS149, S531, LXS4328, IS4328, S531, MSR4328, RS4328

Ancho de Cara en la Línea de Paso: 1.187 — Diámetro de Rodillo: 2.25

No. de Dientes	Número de Parte	Diámetro de Paso	Tipo	Diámetro de Maza	Largo Total	Barr-eno Máx.	Peso aprox. (libras)
6	C531C6	8.00	C	5.00	4.00	2.94	34.0
8	C531C8	10.45	C	6.00	4.00	3.44	34.0
10	C531C10	12.94	C	7.00	4.00	3.94	47.0
12	C531C12	15.45	C	7.00	4.00	4.44	66.0
14	C531C14	17.99	C	7.50	4.00	5.00	75.0
15	C531C15	19.24	C	7.50	4.00	5.00	85.0
16	C531C16	20.50	C	7.50	4.00	5.00	94.0
17	C531C17	21.77	C	7.50	4.00	5.00	107.0
19	C531C19	24.30	C	7.50	4.00	5.00	120.0

## 667 SPROCKETS CON DIENTES DE FUNDICIÓN — PASO 2.250 CHILL RIM

PARA CADENAS NO.: 667, J-X-K-53

Ancho de Cara en la Línea de Paso: 1.000 — Diámetro de Rodillo: 1.062

No. de Dientes	Número de Parte	Diámetro de Paso	Tipo	Diámetro de Maza	Largo Total	Barr-eno Máx.	Peso aprox. (libras)
6	C667C6CR	4.50	C	2.50	2.50	1.50	9.0
8	C667C8CR	5.87	C	3.00	2.75	1.50	10.0
11	C667C11CR	7.98	C	4.00	2.75	2.00	15.0

NOTA: Los pesos y dimensiones son aproximados. Contacte a Martin para información de maza máxima. Todos los sprockets de fundición están disponibles bipartidos.  
ANILLOS AHORRADORES DE CADENA a solicitud.  
TRATAMIENTO TÉRMICO a solicitud.



# Sprockets de Fundición

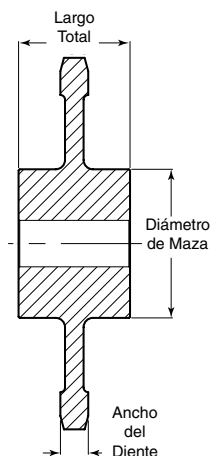

## 678 SPROCKETS CON DIENTES DE FUNDICIÓN — PASO 6.031 CHILL RIM

PARA CADENAS NO.: X678, S678, 678

Ancho de Cara en la Línea de Paso: 1.187 — Diámetro de Rodillo: 2.00

No. de Dientes	Número de Parte	Diámetro de Paso	Tipo	Diámetro de Maza	Largo Total	Barr-eno Máx.	Peso aprox. (libras)
3	C678C3CR	12.06	C	6.00	4.50	3.00	30.0
4	C678C4CR	15.72	C	6.00	4.50	3.00	77.0
5	C678C5CR	19.52	C	7.00	4.50	3.50	93.0
6	C678C6CR	23.34	C	8.00	4.50	4.00	146.0
7	C678C7CR	27.03	C	8.50	4.50	4.00	190.0
8	C678C8CR	30.83	C	8.50	4.50	4.00	240.0

## 698 SPROCKETS CON DIENTES DE FUNDICIÓN — PASO 6.031 CHILL RIM

PARA CADENAS NO.: 698, S698, S698HD

Ancho de Cara en la Línea de Paso: 1.375 — Diámetro de Rodillo: 2.69

No. de Dientes	Número de Parte	Diámetro de Paso	Tipo	Diámetro de Maza	Largo Total	Barr-eno Máx.	Peso aprox. (libras)
5	C698C5CR	19.52	C	8.00	5.00	6.00	122.0
6	C698C6CR	23.38	C	8.00	5.00	6.00	135.0
7	C698C7CR	26.96	C	8.00	5.00	6.00	200.0
8	C698C8CR	30.92	C	8.00	5.00	6.00	275.0

## CS720S SPROCKETS CON DIENTES DE FUNDICIÓN — PASO H 6.000 CHILL RIM

PARA CADENAS NO.: CS720S, WH720CS

Ancho de Cara en la Línea de Paso: 1.00 — Diámetro de Rodillo: 1.44

No. de Dientes	Número de Parte	Diámetro de Paso	Tipo	Diámetro de Maza	Largo Total	Barr-eno Máx.	Peso aprox. (libras)
6.5P-13T	C720C13HCR*	12.89	C	6.00	4.00	3.00	65.0
8.5P-17T	C720C17HCR*	16.59	C	6.00	4.00	3.00	98.2
9	C720C9CR	17.51	C	6.00	4.00	3.00	80.0
9.5P-19T	C720C19HCR*	18.48	C	6.00	4.00	3.00	115.3
10	C720C10CR	19.42	C	6.00	4.00	3.00	95.0
10.5P-21T	C720C21HCR*	20.33	C	7.00	5.00	3.50	110.0
11	C720C11CR	21.30	C	7.00	5.00	3.50	105.0
11.5P-23T	C720C23HCR*	22.24	C	7.00	5.00	3.50	127.7
12.5P-25T	C720C25HCR*	24.12	C	7.00	5.00	3.50	141.3
13	C720C13CR	25.07	C	7.00	5.00	3.50	130.0
16	C720C16CR	30.75	C	7.00	5.00	3.50	180.0

\* Diseños regulares y de doble vida (Dientes Hunting)

NOTA: Los pesos y dimensiones son aproximados. Contacte a Martin para información de maza máxima. Todos los sprockets de fundición están disponibles bipartidos.  
ANILLOS AHORRADORES DE CADENA a solicitud.  
TRATAMIENTO TÉRMICO a solicitud.

# Sprockets de Fundición

SPROCKETS DE INGENIERÍA

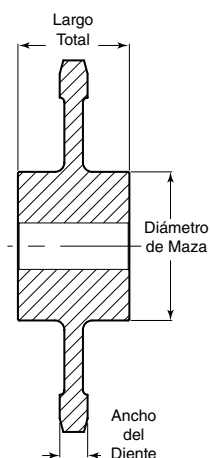

## 720S SPROCKETS CON DIENTES DE FUNDICIÓN — PASO 6.000 CHILL RIM

PARA CADENAS NO.: 720S, 720

Ancho de Cara en la Línea de Paso: 1.00 — Diámetro de Rodillo: 1.4375

No. de Dientes	Número de Parte	Diámetro de Paso	Tipo	Diámetro de Maza	Largo Total	Barr-eno Máx.	Peso aprox. (libras)
6	C720C6CR	12.00	C	6.00	4.00	3.00	47.0
6.5P-13T	C720C13HCR*	12.91	C	6.00	4.00	3.00	53.1
8	C720C8CR	15.68	C	6.00	4.00	3.00	70.0
8.5P-17T	C720C17HCR*	16.61	C	6.00	4.00	3.00	92.2
9	C720C9CR	17.51	C	6.00	4.00	3.00	80.0
9.5P-19T	C720C19HCR*	18.48	C	6.00	4.00	3.00	107.3
10	C720C10CR	19.42	C	6.00	4.00	3.00	95.0
10.5P-21T	C720C21HCR*	20.33	C	6.00	4.00	3.00	110.0
11	C720C11CR	21.30	C	6.00	4.00	3.00	105.0
11.5P-25T	C720C25HCR*	24.12	C	6.00	4.00	3.00	131.5
12	C720C12CR	23.18	C	7.00	5.00	3.50	120.0
12.5P-25T	C720C25HCR*	24.12	C	7.00	5.00	3.50	131.5
13	C720C13CR	25.07	C	7.00	5.00	3.50	130.0
15	C720C15CR	28.86	C	7.00	5.00	3.50	155.0
16	C720C16CR	30.75	C	7.00	5.00	3.50	180.0
19	C720C19CR	36.44	C	7.50	5.00	3.75	220.0
20	C720C20CR	38.36	C	7.50	5.00	3.75	242.0
21	C720C21CR	40.25	C	7.50	5.00	3.75	261.0
23	C720C23CR	44.06	C	7.50	5.00	3.75	318.0
25	C720C25CR	47.87	C	7.50	5.00	3.75	342.0

\* Diseños regulares y de doble vida (Dientes Hunting)

## A730 SPROCKETS CON DIENTES DE FUNDICIÓN — PASO 6.000 CHILL RIM

PARA CADENAS NO.: A730, 730

Ancho de Cara en la Línea de Paso: 1.125 — Diámetro de Rodillo: 1.500

No. de Dientes	Número de Parte	Diámetro de Paso	Tipo	Diámetro de Maza	Largo Total	Barr-eno Máx.	Peso aprox. (libras)
6	C730C6CR	12.00	C	6.00	4.00	3.00	47.9
8	C730C8CR	15.68	C	6.00	4.00	3.00	71.3
9	C730C9CR	17.54	C	6.00	4.00	3.00	85.5
9.5P-19T	C730C19HCR*	18.48	C	6.00	4.00	3.00	107.3
10P-20T	C730C20HCR*	19.42	C	6.00	4.00	3.00	115.4
11	C730C11CR	21.30	C	6.00	4.00	3.00	105.0
11.5P-23T	C730C23HCR*	22.24	C	6.00	4.00	3.00	104.5
12	C730C12CR	23.14	C	7.00	5.00	3.50	110.8
12.5P-25T	C730C25HCR*	24.12	C	7.00	5.00	3.50	117.9
13	C730C13CR	25.07	C	7.00	5.00	3.50	125.1
13.5P-27T	C730C27HCR*	26.02	C	7.00	5.00	3.50	132.5
14	C730C14CR	26.96	C	7.00	5.00	3.50	153.7
15	C730C15CR	28.86	C	7.00	5.00	3.50	170.0
16	C730C16CR	30.75	C	7.00	5.00	3.50	187.2
18	C730C18CR	34.55	C	8.00	5.00	4.00	225.2
24	C730C24CR	45.79	C	8.00	5.00	4.00	363.5
27	C730C27CR	57.68	C	8.00	5.00	4.00	408.

\* Diseños regulares y de doble vida (Dientes Hunting)

NOTA: Los pesos y dimensiones son aproximados. Contacte a Martin para información de maza máxima. Todos los sprockets de fundición están disponibles bipartidos.  
ANILLOS AHORRADORES DE CADENA a solicitud.  
TRATAMIENTO TÉRMICO a solicitud.



# Sprockets de Fundición

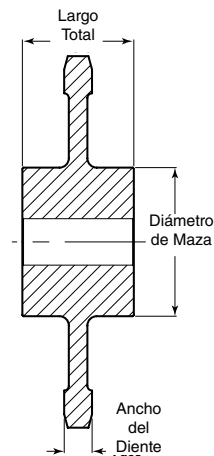

## 823 SPROCKETS CON DIENTES DE FUNDICIÓN — PASO 6.000 CHILL RIM

PARA CADENAS NO.: 823

Ancho de Cara en la Línea de Paso: 1.130 — Diámetro de Rodillo: 0.780

No. de Dientes	Número de Parte	Diámetro de Paso	Tipo	Diámetro de Maza	Largo Total	Barr-eno Máx.	Peso aprox. (libras)
8	C823C8CR	10.45	C	6.00	4.00	2.44	25.0
10	C823C10CR	12.95	C	6.00	4.00	3.18	45.0
11	C823C11CR	14.40	C	6.00	4.00	3.68	54.0
12	C823C12CR	15.46	C	6.00	4.00	3.94	56.0
13	C823C13CR	16.71	C	6.00	4.00	4.44	60.0
14	C823C14CR	17.98	C	7.00	4.00	4.94	65.0
16	C823C16CR	20.51	C	7.00	4.00	5.44	81.0
17	C823C17CR	21.77	C	7.50	4.00	5.94	86.0
18	C823C18CR	23.04	C	7.50	4.00	5.94	91.0
19	C823C19CR	24.26	C	8.00	4.00	6.00	95.0
24	C823C24CR	30.65	C	8.00	4.00	6.00	138.0

## 830 SPROCKETS CON DIENTES DE FUNDICIÓN — PASO 6.000 CHILL RIM

PARA CADENAS NO.: 830, 6830, SR830, 830R, HSB830, RR830

Ancho de Cara en la Línea de Paso: 1.312 — Diámetro de Rodillo: 1.156

No. de Dientes	Número de Parte	Diám. de Paso	Tipo	Diámetro de Maza	Largo Total	Barr-eno Máx.	Peso aprox. (libras)
6	C830C6CR	12.00	C	6.00	4.00	4.00	58.5
8	C830C8CR	15.65	C	7.00	4.00	5.00	83.0
9	C830C9CR	17.54	C	7.00	4.00	5.00	95.0
10	C830C10CR	19.42	C	7.00	4.00	5.00	102.0
11	C830C11CR	21.20	C	7.00	4.00	5.00	105.0
11.5 -23T	C830C23HCR*	22.21	C	7.50	5.00	5.50	125.0
12	C830C12CR	23.18	C	7.50	5.00	5.50	121.0
13	C830C13CR	25.07	C	8.50	5.00	6.00	142.0
15	C830C15CR	28.86	C	8.50	5.00	6.00	168.0
16	C830C16CR	30.75	C	8.50	5.00	6.00	180.0

\* Dientes Hunting

## 825 SPROCKETS CON DIENTES DE FUNDICIÓN — PASO 4.000 CHILL RIM

PARA CADENAS NO.: 825, SR825

Ancho de Cara en la Línea de Paso: 1.250 — Diámetro de Rodillo: 1.156

No. de Dientes	Número de Parte	Diámetro de Paso	Tipo	Diámetro de Maza	Largo Total	Barr-eno Máx.	Peso aprox. (libras)
10	C825C10CR	12.94	C	6.00	4.00	3.00	58.0
11	C825C11CR	14.20	C	6.00	4.00	3.00	65.0
12	C825C12CR	15.45	C	6.00	4.00	3.00	78.0
13	C825C13CR	16.71	C	6.00	4.00	3.00	82.0
14	C825C14CR	17.98	C	8.00	4.00	3.00	94.0
15	C825C15CR	19.24	C	8.00	4.00	4.00	112.0
16	C825C16CR	20.50	C	8.00	4.00	4.00	115.0
19	C825C19CR	24.30	C	8.00	4.00	4.00	140.0

NOTA: Los pesos y dimensiones son aproximados. Contacte a Martin para información de maza máxima. Todos los sprockets de fundición están disponibles bipartidos.  
ANILLOS AHORRADORES DE CADENA a solicitud.  
TRATAMIENTO TÉRMICO a solicitud.

# Sprockets de Fundición

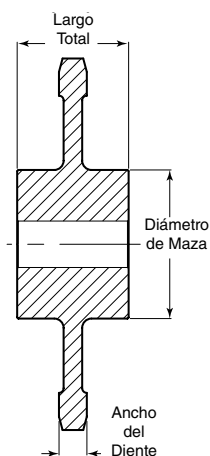

## 844 SPROCKETS CON DIENTES DE FUNDICIÓN — PASO 6.000 CHILL RIM

PARA CADENAS NO.: 844, SBS844, SR844, 6844, 6844M, 844R, HSB844, HSB844S, S844, SBS844

Ancho de Cara en la Línea de Paso: 2.125 — Diámetro de Rodillo: 1.190

No. de Dientes	Número de Parte	Diámetro de Paso	Tipo	Diámetro de Maza	Largo Total	Barrero Máx.	Peso aprox. (libras)
8	C844C8CR	15.88	C	7.00	5.00	5.00	94.0
9	C844C9CR	17.54	C	7.00	5.00	5.00	112.0
10	C844C10CR	19.42	C	7.00	5.00	5.00	125.0
11	C844C11CR	21.30	C	7.00	5.00	5.00	140.0
12	C844C12CR	23.18	C	8.00	6.00	6.00	160.0
13	C844C13CR	25.07	C	8.00	6.00	6.00	171.0
15	C844C15CR	28.86	C	8.00	6.00	6.00	200.0
16	C844C16CR	30.75	C	8.00	6.00	6.00	217.0
19	C844C19CR	36.45	C	8.00	6.00	6.00	275.0

## E922 SPROCKETS CON DIENTES DE FUNDICIÓN — PASO 6.000 CHILL RIM

PARA CADENAS NO.: ER922, SS927, MRS927, 1751

Ancho de Cara en la Línea de Paso: 1.625 — Diámetro de Rodillo: 3.500

No. de Dientes	Número de Parte	Diámetro de Paso	Tipo	Diámetro de Maza	Largo Total	Barrero Máx.	Peso aprox. (libras)
6	CE922C6CR	18.00	C	8.00	6.00	5.94	112.0
8	CE922C8CR	23.52	C	8.00	6.00	5.94	170.0

## 856 SPROCKETS CON DIENTES DE FUNDICIÓN — PASO 6.000 CHILL RIM

PARA CADENAS NO.: 844, SBS844, SR844, 6844, 6844M, 844R, HSB844, HSB844S, S844, SBS844

Ancho de Cara en la Línea de Paso: 2.125 — Diámetro de Rodillo: 1.190

No. de Dientes	Número de Parte	Diámetro de Paso	Tipo	Diámetro de Maza	Largo Total	Barrero Máx.	Peso aprox. (libras)
7	C856C7	13.83	C	6.50	5.00	4.75	122.0
8	C856C8	15.68	C	6.50	5.00	4.75	130.0
10	C856C10	19.42	C	7.00	5.00	4.75	200.0
11	C856C11	21.30	C	7.00	5.00	4.75	230.0
12	C856C12	23.18	C	7.00	5.50	5.00	245.0
13	C856C13	25.07	C	7.50	5.50	5.00	260.0
14	C856C14	26.96	C	7.50	5.50	5.00	285.0
15	C856C15	28.86	C	7.50	5.50	5.00	300.0

## F922 SPROCKETS CON DIENTES DE FUNDICIÓN — PASO 9.000 CHILL RIM

PARA CADENAS NO.: FR922, SS922, 925R

Ancho de Cara en la Línea de Paso: 1.125 — Diámetro de Rodillo: 3.500

No. de Dientes	Número de Parte	Diámetro de Paso	Tipo	Diámetro de Maza	Largo Total	Barrero Máx.	Peso aprox. (libras)
6	CF922C6CR	18.00	C	8.00	6.00	5.94	74.0
8	CF922C6CR	23.52	C	8.00	6.00	5.94	150.0
9	CF922C6CR	26.31	C	8.00	6.00	5.94	160.0
10	CF922C6CR	29.12	C	8.00	6.00	5.94	175.0

NOTA: Los pesos y dimensiones son aproximados. Contacte a Martin para información de maza máxima. Todos los sprockets de fundición están disponibles bipartidos. ANILLOS AHORRADORES DE CADENA a solicitud. TRATAMIENTO TÉRMICO a solicitud.

# Sprockets de Fundición

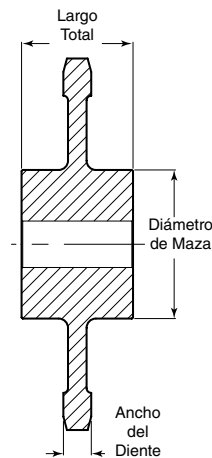

## F933 SPROCKETS CON DIENTES DE FUNDICIÓN — PASO 9.000 CHILL RIM

PARA CADENAS NO.: F932, F929, SS932, 933, F933, F940, F932, SS932, 933, F933, SS933, FB40, SS940, F929 ER933, FR933, SS933 B964R, F-933, 933, E933, RS933F, RS933P, SS933

Ancho de Cara en la Línea de Paso: 1.250 — Diámetro de Rodillo: 4.000

No. de Dientes	Número de Parte	Diámetro de Paso	Tipo	Diámetro de Maza	Largo Total	Barr-eno Máx.	Peso aprox. (libras)
6	CF933C6CR	18.00		8.00	8.00	5.94	93.0
7	CF933C7CR	20.74		8.00	8.00	5.94	120.0
8	CF933C8CR	23.52		8.00	8.00	5.94	152.0

## B963R SPROCKETS CON DIENTES DE FUNDICIÓN — PASO 9.000 CHILL RIM

PARA CADENAS NO.: SS922, FR922, SS4002, SS4002, SS922, F930, SS930, 809, B963R, F922, SS922, F930, SS930, E931, B963R, F922, E931

Ancho de Cara en la Línea de Paso: 1.125 — Diámetro de Rodillo: 3.500

No. de Dientes	Número de Parte	Diámetro de Paso	Tipo	Diámetro de Maza	Largo Total	Barr-eno Máx.	Peso aprox. (libras)
6	CB963C6CR	18.00	C	6.00	6.00	2.93	74.0
8	CB963C8CR	23.52	C	8.00	6.00	3.44	150.0
9	CB963C9CR	26.31	C	8.00	6.00	3.44	160.0
10	CB963C10CR	29.12	C	8.00	6.00	3.44	175.0
11	CB963C11CR	31.95	C	8.00	6.00	4.00	181.0
12	CB963C12CR	34.77	C	8.00	6.00	4.00	195.0

## 951 SPROCKETS CON DIENTES DE FUNDICIÓN — PASO 9.000 CHILLED RIM

PARA CADENAS NO.: 2183, F2183, S951, S951, 1131R, S1131, SS1131, U1131, 1734, 1906, 2183, 2184, 2184AC, 2184R, SS2184, LXS6438, 626R, 156CMR, MR156C, 631R, SS951, SS314, 6 Espec., 126C, 126CMR, MR126C, 626R, 156CMR, MR156C, 631R, S951, SS951, SS314

Ancho de Cara en la Línea de Paso: 1.062 — Diámetro de Rodillo: 3.00

No. de Dientes	Número de Parte	Diámetro de Paso	Tipo	Diámetro de Maza	Largo Total	Barr-eno Máx.	Peso aprox. (libras)
6	C951C6CR	12.00	C	6.00	6.00	3.94	62.0
8	C951C8CR	15.68	C	6.00	6.00	3.94	78.0
9	C951C9CR	17.54	C	6.00	6.00	3.94	92.0
12	C951C12CR	23.18	C	8.00	6.00	4.44	153.0
13	C951C13CR	25.03	C	8.00	6.00	4.44	175.0
14	C951C14CR	26.96	C	8.00	6.00	4.44	190.0
16	C951C16CR	30.75	C	8.00	6.00	4.44	225.0
25	C951C25CR	47.87	C	8.00	6.00	4.44	350.0

## D963R SPROCKETS CON DIENTES DE FUNDICIÓN — PASO 9.000 CHILLED RIM

PARA CADENAS NO.: D-963R

Ancho de Cara en la Línea de Paso: 1.750 — Diámetro de Rodillo: 3.500

No. de Dientes	Número de Parte	Diámetro de Paso	Tipo	Diámetro de Maza	Largo Total	Barr-eno Máx.	Peso aprox. (libras)
8	CD963C8CR	23.52	C	10.00	8.00	6.44	170.0
9	CD963C9CR	26.31	C	10.00	8.00	6.44	182.0
10	CD963C10CR	29.12	C	10.00	8.00	6.44	198.0
11	CD963C11CR	31.95	C	10.00	8.00	6.44	215.0
12	CD963C12CR	34.77	C	10.00	8.00	6.44	230.0

NOTA: Los pesos y dimensiones son aproximados. Contacte a Martin para información de maza máxima. Todos los sprockets de fundición están disponibles bipartidos.  
ANILLOS AHORRADORES DE CADENA a solicitud.  
TRATAMIENTO TÉRMICO a solicitud.

# Sprockets de Fundición



SPROCKETS DE INGENIERÍA

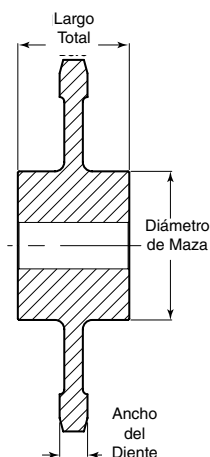

## E963R SPROCKETS CON DIENTES DE FUNDICIÓN — PASO 9.000 CHILL RIM

PARA CADENAS NO.: E-963R

Ancho de Cara en la Línea de Paso: 1.250 — Diámetro de Rodillo: 4.000

No. de Dientes	Número de Parte	Diámetro de Paso	Tipo	Diámetro de Maza	Largo Total	Barr-eno Máx.	Peso aprox. (libras)
8	CE963C8	23.52	C	10.00	8.00	6.44	152.0
9	CE963C9	26.31	C	10.00	8.00	6.44	164.0
10	CE963C10	29.12	C	10.00	8.00	6.44	179.0
11	CE963C11	31.95	C	10.00	8.00	6.44	194.0
12	CE963C12	34.77	C	10.00	8.00	6.44	224.0

## F963R SPROCKETS CON DIENTES DE FUNDICIÓN — PASO 9.000 CHILL RIM

PARA CADENAS NO.: F-963R (Hitachi)

Ancho de Cara en la Línea de Paso: 1.250 — Diámetro de Rodillo: 4.000

No. de Dientes	Número de Parte	Diámetro de Paso	Tipo	Diámetro de Maza	Largo Total	Barr-eno Máx.	Peso aprox. (libras)
6	CF963C8	18.00	C	8.00	6.00	6.00	80.0
8	CF963C9	23.52	C	8.00	6.00	6.00	80.0

## 998 SPROCKETS CON DIENTES DE FUNDICIÓN — PASO 9.031 CHILL RIM

PARA CADENAS NO.: 998, S998, SS5998

Ancho de Cara en la Línea de Paso: 1.375 — Diámetro de Rodillo: 2.690

No. de Dientes	Número de Parte	Diámetro de Paso	Tipo	Diámetro de Maza	Largo Total	Barr-eno Máx.	Peso aprox. (libras)
4	C197C6CR	23.53	C	9.00	6.00	6.44	195.0
5	C197C7CR	29.14	C	9.00	6.00	6.44	258.0
6	C197C8CR	34.81	C	9.00	6.00	6.44	325.0

## 1030 SPROCKETS CON DIENTES DE FUNDICIÓN — PASO 3.075 CHILL RIM

PARA CADENAS NO.: ROA40 HYPER, ROA1031, ROA1032, R1033, R1035, R1037, SJLR1037, 1359, RS1539, CHAMP3, MXS-40, MXS-1031, MSR-1539, MXS-3075, SS554, SS40, 1030, R1033, R1035, 1037, CHAMP 3, JS-1030, US-1030

Ancho de Cara en la Línea de Paso: 1.250 — Diámetro de Rodillo: 1.250

No. de Dientes	Número de Parte	Diámetro de Paso	Tipo	Diámetro de Maza	Largo Total	Barr-eno Máx.	Peso aprox. (libras)
6	C1030C6CR	6.15	C	3.00	3.00	2.44	21.0
8	C1030C8CR	8.04	C	4.00	4.00	2.44	24.0
9	C1030C9CR	8.99	C	4.00	4.00	2.44	44.0
10	C1030C10CR	9.95	C	5.00	4.00	3.44	43.0
11	C1030C11CR	10.92	C	5.00	4.00	3.44	51.0
12	C1030C12CR	11.88	C	5.00	4.00	3.44	50.0
13	C1030C13CR	12.85	C	5.00	4.00	3.44	64.0
14	C1030C14CR	13.82	C	5.00	4.00	3.44	73.0
15	C1030C15CR	14.79	C	6.00	4.00	3.94	76.0
16	C1030C16CR	15.76	C	6.00	4.00	3.94	82.0
17	C1030C17CR	16.73	C	6.00	4.00	3.94	100.0
18	C1030C18CR	17.71	C	6.00	4.00	3.94	105.0
19	C1030C19CR	18.68	C	6.00	4.00	3.94	112.0
20	C1030C20CR	19.66	C	6.00	4.00	3.94	100.0
21	C1030C21CR	20.63	C	7.50	5.00	4.88	105.0
22	C1030C22CR	21.61	C	7.50	5.00	4.88	130.0
23	C1030C23CR	22.57	C	7.50	5.00	4.88	132.0
24	C1030C24CR	23.56	C	7.50	5.00	4.88	145.0
26	C1030C26CR	25.51	C	7.50	5.00	4.88	148.0
27	C1030C27CR	26.49	C	7.50	5.00	4.88	165.0
28	C1030C28CR	27.46	C	7.50	5.00	4.88	171.0
30	C1030C30CR	29.42	C	8.00	5.00	4.94	180.0
31	C1030C31CR	30.39	C	8.00	5.00	4.94	189.0
32	C1030C32CR	31.37	C	8.00	5.00	4.94	193.0
33	C1030C33CR	32.35	C	8.00	5.00	4.94	215.0
34	C1030C34CR	33.33	C	8.00	5.00	4.94	217.0
35	C1030C35CR	34.31	C	9.50	6.50	5.88	220.0
36	C1030C36CR	35.28	C	9.50	6.50	5.88	229.0
37	C1030C37CR	36.26	C	9.50	6.50	5.88	234.0
38	C1030C38CR	37.24	C	9.50	6.50	5.88	252.0
39	C1030C39CR	38.25	C	9.50	6.50	5.88	250.0
40	C1030C40CR	39.19	C	9.50	6.50	5.88	261.0
42	C1030C42CR	41.15	C	9.50	6.50	5.88	300.0
44	C1030C44CR	43.10	C	9.50	6.50	5.88	321.0
46	C1030C46CR	45.06	C	9.50	6.50	5.88	330.0
48	C1030C48CR	47.02	C	10.00	6.50	5.88	600.0
55	C1030C55CR	53.86	C	10.00	6.50	6.88	782.0

NOTA: Los pesos y dimensiones son aproximados. Contacte a Martin para información de maza máxima.

Todos los sprockets de fundición están disponibles bipartidos.

ANILLOS AHORRADORES DE CADENA a solicitud.

TRATAMIENTO TÉRMICO a solicitud.



# Sprockets de Fundición

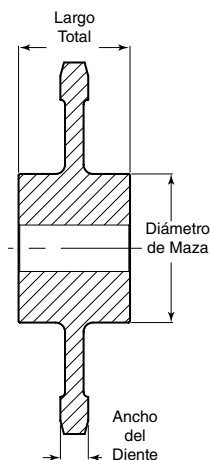

## 1113 SPROCKETS CON DIENTES DE FUNDICIÓN — PASO 4.040 CHILL RIM

PARA CADENAS NO.: A3420, B3420, 3420, RS1113, R02113, SS1113, SR3113, 3-1/2, SS60

Ancho de Cara en la Línea de Paso: 1.125 — Diámetro de Rodillo: 2.00

No. de Dientes	Número de Parte	Diámetro de Paso	Tipo	Diámetro de Maza	Largo Total	Barr-eno Máx.	Peso aprox. (libras)
6	C1113C6CR	8.08	C	4.00	3.00	2.44	24.0
8	C1113C8CR	10.56	C	4.00	4.00	2.94	38.0
9	C1113C9CR	11.81	C	5.00	4.00	3.18	40.0
10	C1113C10CR	13.07	C	5.00	4.00	3.68	45.0
11	C1113C11CR	14.34	C	5.00	5.00	3.94	50.0
12	C1113C12CR	15.61	C	6.00	5.00	4.44	60.0
13	C1113C13CR	16.88	C	6.00	5.00	4.94	68.0
14	C1113C14CR	18.16	C	6.00	5.00	4.94	85.0
16	C1113C16CR	20.71	C	6.00	5.00	4.94	95.0
17	C1113C17CR	21.99	C	6.00	5.00	4.94	104.0
18	C1113C18CR	23.67	C	8.00	6.00	4.94	110.0
24	C1113C24CR	30.95	C	8.00	6.00	4.94	178.0

## 1120 SPROCKETS CON DIENTES DE FUNDICIÓN — PASO 4.000 CHILL RIM

PARA CADENAS NO.: 4, RR1120 (tbl 13-14 R95), 2761, 4, SS4, 40SP, LXS 4019, 1120 (tbl 13-47) RS4029

Ancho de Cara en la Línea de Paso: 0.750 — Diámetro de Rodillo: 1.500

No. de Dientes	Número de Parte	Diámetro de Paso	Tipo	Diámetro de Maza	Largo Total	Barr-eno Máx.	Peso aprox. (libras)
5	C1120C5CR	6.81	C	3.50	3.00	2.18	12.0
6	C1120C6CR	8.00	C	4.00	3.00	2.44	23.0
7	C1120C7CR	9.22	C	4.50	3.00	3.68	72.0
8	C1120C8CR	10.45	C	4.50	3.00	3.68	29.0
9	C1120C9CR	11.70	C	5.00	3.00	3.94	38.0
10	C1120C10CR	12.94	C	5.00	4.00	3.94	40.0
11	C1120C11CR	14.19	C	6.00	4.00	4.25	50.0
12	C1120C12CR	15.45	C	6.00	4.00	4.25	65.0
14	C1120C14CR	17.98	C	6.00	4.00	4.25	77.0
15	C1120C15CR	19.24	C	6.00	4.00	4.25	86.0
16	C1120C16CR	20.50	C	8.00	5.00	6.00	97.0
18	C1120C18CR	23.04	C	8.00	5.00	6.00	115.0
19	C1120C19CR	24.30	C	8.00	5.00	6.00	125.0
22	C1120C22CR	28.11	C	8.00	5.00	6.00	165.0
24	C1120C24CR	30.65	C	8.00	5.00	6.00	190.0
31	C1120C31CR	39.54	C	9.50	6.00	7.00	244.0
35	C1120C35CR	44.62	C	9.50	6.00	7.00	322.0

## 1131 SPROCKETS CON DIENTES DE FUNDICIÓN — PASO 6.000 CHILL RIM

PARA CADENAS NO.: 6SP, RS1131, 2183, A2184

Ancho de Cara en la Línea de Paso: 1.250 — Diámetro de Rodillo: 3.000

No. de Dientes	Número de Parte	Diámetro de Paso	Tipo	Diámetro de Maza	Largo Total	Barr-eno Máx.	Peso aprox. (libras)
6	C1131C6CR	12.00	C	6.00	5.00	3.94	62.0
8	C1131C8CR	15.68	C	6.00	5.00	3.94	78.0
9	C1131C9CR	17.54	C	6.00	5.00	3.95	120.0
12	C1131C12CR	23.18	C	7.00	6.00	4.44	153.0
13	C1131C13CR	25.03	C	7.00	6.00	4.94	175.0
14	C1131C14CR	26.96 #	C	8.00	6.00	5.00	190.0
16	C1131C16CR	30.75	C	8.00	6.00	5.00	225.0
24	C1131C24CR	47.87	C	8.00	6.00	5.00	350.0

## F1222 SPROCKETS CON DIENTES DE FUNDICIÓN — PASO 12.000 CHILL RIM

PARA CADENAS NO.: FR1222, SS1222, A1263, B1263R

Ancho de Cara en la Línea de Paso: 1.000 — Diámetro de Rodillo: 4.500

No. de Dientes	Número de Parte	Diámetro de Paso	Tipo	Diámetro de Maza	Largo Total	Barr-eno Máx.	Peso aprox. (libras)
6	CF1222C6CR	24.00	C	7.50	5.00	5.94	143.0
8	CF1222C8CR	31.36	C	8.00	5.00	5.94	210.0

NOTA: Los pesos y dimensiones son aproximados. Contacte a Martin para información de maza máxima. Todos los sprockets de fundición están disponibles bipartidos. ANILLOS AHORRADORES DE CADENA a solicitud. TRATAMIENTO TÉRMICO a solicitud.

# Sprockets de Fundición



SPROCKETS DE INGENIERÍA

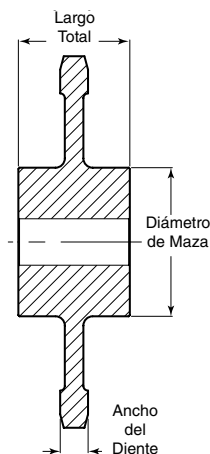

## 2180 SPROCKETS CON DIENTES DE FUNDICIÓN — PASO 6.000 CHILL RIM

PARA CADENAS NO.: A1670, B1670, 1670, 2180, 530, 628R, 1126, 1212, 2180  
**Ancho de Cara en la Línea de Paso: 1.125 — Diámetro de Rodillo: 2.250**

No. de Dientes	Número de Parte	Diámetro de Paso	Tipo	Diámetro de Maza	Largo Total	Barr-eno Máx.	Peso aprox. (libras)
6	C2180C6CR	12.00	C	6.00	5.00	4.00	50.0
8	C2180C8CR	15.68	C	6.00	5.00	4.00	64.0
16	C2180C16CR	30.76	C	8.00	6.00	6.00	200.0
20	C2180C20CR	38.36	C	10.00	6.00	8.00	260.0

## 9250 SPROCKETS CON DIENTES DE FUNDICIÓN — PASO 2.500 CHILL RIM

PARA CADENAS NO.: SM120  
**Ancho de Cara en la Línea de Paso: 0.750 — Diámetro de Rodillo: 1.130**

No. de Dientes	Número de Parte	Diámetro de Paso	Tipo	Diámetro de Maza	Largo Total	Barr-eno Máx.	Peso aprox. (libras)
6	C9250C6CR	5.00	C	3.00	2.75	1.50	5.0
7	C9250C6CR	5.76	C	3.00	2.75	1.50	9.0
8	C9250C6CR	6.53	C	4.00	2.75	2.00	10.0
10	C9250C6CR	8.09	C	4.00	3.00	2.50	13.0
11	C9250C6CR	8.87	C	4.00	3.00	2.50	16.0
12	C9250C6CR	9.66	C	4.00	3.00	2.50	18.0
14	C9250C6CR	11.24	C	6.00	3.00	3.00	23.0
15	C9250C6CR	12.03	C	6.00	3.00	3.00	28.0
16	C9250C6CR	12.81	C	6.00	3.00	3.00	30.0

## 1240 SPROCKETS CON DIENTES DE FUNDICIÓN — PASO 4.063 CHILL RIM

PARA CADENAS NO.: 1240, ROA1242 1244, R1248, ROA124, SS124, IS-4110, IS-4106, LXS1242, 1241

**Ancho de Cara en la Línea de Paso: 1.750 — Diámetro de Rodillo: 1.750**

No. de Dientes	Número de Parte	Diámetro de Paso	Tipo	Diámetro de Maza	Largo Total	Barr-eno Máx.	Peso aprox. (libras)
6	C1240C6CR	8.13	C	4.00	4.00	2.31	30.0
7	C1240C7CR	13.83	C	5.25	4.75	3.25	39.0
8	C1240C8CR	10.82	C	6.50	5.00	4.06	52.0
9	C1240C9CR	11.88	C	6.50	5.00	4.06	61.0
10	C1240C10CR	13.15	C	6.50	5.00	4.06	69.0
11	C1240C11CR	14.42	C	6.50	5.00	4.06	78.0
12	C1240C12CR	15.70	C	7.00	6.00	4.56	96.0
13	C1240C13CR	16.98	C	7.00	6.00	4.56	102.0
14	C1240C14CR	18.26	C	7.00	6.00	4.56	112.0
15	C1240C15CR	19.54	C	7.00	6.00	4.56	122.0
16	C1240C16CR	20.82	C	8.00	6.25	5.31	140.0
17	C1240C17CR	22.11	C	8.00	6.25	5.31	142.0
18	C1240C18CR	23.40	C	8.00	6.25	5.31	161.0
19	C1240C19CR	24.68	C	8.00	6.25	5.31	175.0
21	C1240C21CR	27.26	C	8.00	6.25	5.31	210.0
22	C1240C22CR	28.55	C	8.00	6.25	5.31	218.0
24	C1240C24CR	31.12	C	8.00	6.25	5.31	240.0
25	C1240C25CR	33.42	C	9.00	6.25	6.06	250.0
28	C1240C28CR	36.29	C	9.00	6.25	6.06	310.0
29	C1240C29CR	37.58	C	9.00	6.75	6.06	330.0
30	C1240C30CR	38.87	C	10.00	6.75	7.13	346.0
32	C1240C32CR	41.45	C	10.00	6.75	7.13	378.0
34	C1240C34CR	44.03	C	10.00	6.75	7.13	402.0
37	C1240C37CR	47.90	C	11.00	7.75	7.13	471.0

## 4050 SPROCKETS CON DIENTES DE FUNDICIÓN — PASO 12.000 CHILL RIM

PARA CADENAS NO.: RS4850, SS1265R

**Ancho de Cara en la Línea de Paso: 2.000 — Diámetro de Rodillo: 3.000**

No. de Dientes	Número de Parte	Diámetro de Paso	Tipo	Diámetro de Maza	Largo Total	Barr-eno Máx.	Peso aprox. (libras)
8	C4850C8CR	31.43	C	10.00	6.00	6.00	220.0

NOTA: Los pesos y dimensiones son aproximados. Contacte a Martin para información de maza máxima.  
 Todos los sprockets de fundición están disponibles bipartidos.  
 ANILLOS AHORRADORES DE CADENA a solicitud.  
 TRATAMIENTO TÉRMICO a solicitud.



# Ruedas de Tracción

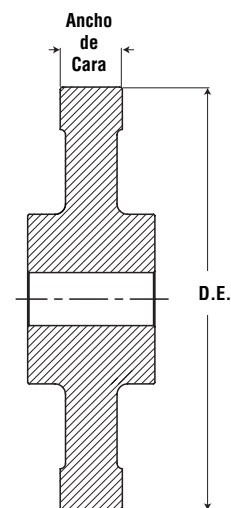
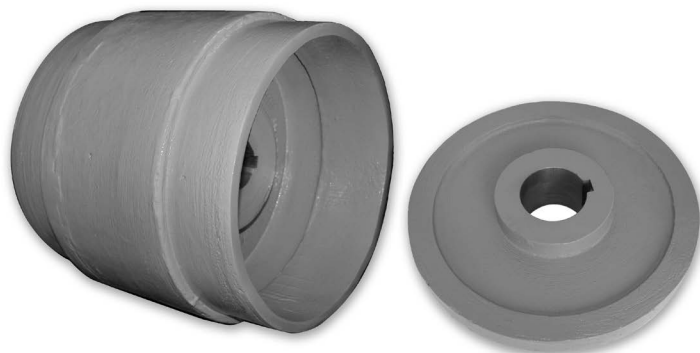

Las ruedas de tracción Martin están disponibles sólidas o segmentadas. Las ruedas de tracción segmentadas pueden reducir el tiempo de paro ya que no se tienen que desensamblar los componentes. Las ruedas de tracción se usan frecuentemente en elevadores de cangilones y pueden soportar materiales abrasivos.

## Ruedas de Tracción de Hierro Colado y Ruedas de Tracción con Bridas de Tambor

Cadena: 78, 88

F = 0.94

Número de Parte	Diámetro Exterior	Ancho de Cara	Peso Unitario (lb)
C10.0TW	10.00	0.94	30.0
C12.0TW	12.00	0.94	45.0
C12.5TW	12.50	0.94	50.0
C13.25TW	13.25	0.94	58.0
C14.0TW	14.00	0.94	62.0
C15.0TW	15.00	0.94	65.0
C15.5TW	15.50	0.94	68.0
C16.0TW	16.00	0.94	70.0
C18.0TW	18.00	0.94	75.0
C19.0TW	19.00	0.94	80.0
C20.0TW	20.00	0.94	85.0

Cadena: H102

F = 6.25

Número de Parte	Diámetro Exterior	Ancho de Cara	Peso Unitario (lb)
C8.5TW	8.50	6.25	76.0
C10.0TW	10.00	6.25	126.0
C11.5TW	11.50	6.25	185.0
C13.0TW	13.00	6.25	144.0
C14.63TW	14.63	6.25	153.0
C16.25TW	16.25	6.25	162.0
C17.75TW	17.75	6.25	190.0
C19.38TW	19.38	6.25	215.0

Cadena: C102B, C110, C102-1/2

F = 1.88

Número de Parte	Diámetro Exterior	Ancho de Cara	Peso Unitario (lb)
C12.0TW	12.00	1.88	50.0
C13.5TW	13.50	1.88	60.0
C14.0TW	14.00	1.88	63.0
C16.63TW	14.63	1.88	68.0
C15.75TW	15.75	1.88	78.0
C16.75TW	16.75	1.88	89.0
C17.0TW	17.00	1.88	92.0
C18.0TW	18.00	1.88	100.0
C19.75TW	19.75	1.88	108.0
C21.0TW	21.00	1.88	117.0
C22.0TW	22.00	1.88	127.0
C22.75TW	22.75	1.88	135.0
C23.0TW	23.00	1.88	139.0
C23.75TW	23.75	1.88	143.0
C27.63TW	27.63	1.88	160.0
C29.63TW	29.63	1.88	166.0
C33.0TW	33.00	1.88	175.0

Cadena: H82, C131, 823, 4103, S131, 103,730

F = 1.13

Número de Parte	Diámetro Exterior	Ancho de Cara	Peso Unitario (lb)
C7.0TW	7.00	1.13	25.0
C9.63TW	9.63	1.13	38.0
C14.63TW	14.63	1.13	49.0
C16.0TW	16.00	1.13	60.0
C17.0TW	17.00	1.13	70.0
C18.0TW	18.00	1.13	75.0
C20.0TW	20.00	1.13	90.0
C22.0TW	22.00	1.13	115.0
C22.5TW	22.50	1.13	125.0
C24.0TW	24.00	1.13	135.0
C29.38TW	29.38	1.13	170.0

# Ruedas de Tracción

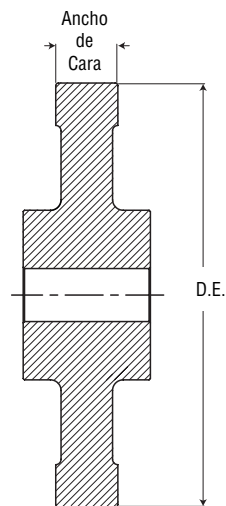
## Cadena: H104

F = 4.00

Número de Parte	Diámetro Exterior	Ancho de Cara	Ancho de Tambor	Peso Unitario (lb)
C10.5TW	10.50	4.00	12.00	125.0
C12.38TW	12.38	4.00	12.00	145.0
C14.0TW	14.00	4.00	12.00	170.0
C16.0TW	16.00	4.00	12.00	205.0
C17.75TW	17.75	4.00	12.00	250.0
C19.75TW	19.75	4.00	12.00	305.0
C20.0TW	20.03	4.00	12.00	345.0

## Cadena: H110

F = 8.88

Número de Parte	Diámetro Exterior	Ancho de Cara	Ancho de Tambor	Peso Unitario (lb)
C10.25TW	10.25	8.88	16.38	175.0
C14.0TW	14.00	8.88	16.38	250.0
C15.0TW	15.88	8.88	16.38	290.0
C17.75TW	17.75	8.88	16.38	335.0
C19.63TW	19.63	8.88	16.38	365.0

## Cadena: C111

F = 2.25

Número de Parte	Diámetro Exterior	Ancho de Cara	Peso Unitario (lb)
C9.5TW	9.50	2.25	50.0
C14.5TW	14.56	2.25	85.0
C15.5TW	15.50	2.25	91.0
C18.0TW	18.00	2.25	105.0
C20.0TW	20.00	2.25	135.0
C22.0TW	22.00	2.25	143.0
C23.0TW	23.00	2.25	146.0
C23.75TW	23.75	2.25	149.0
C26.0TW	26.00	2.25	165.0
C29.5TW	29.50	2.25	198.0
C30.75TW	30.75	2.25	210.0

## Cadena: H112

F = 9.00

Número de Parte	Diámetro Exterior	Ancho de Cara	Ancho de Tambor	Peso Unitario (lb)
C16.75TW	16.75	9.00	16.5	200.0
C19.25TW	19.25	9.00	16.5	230.0

## Cadena: H116

F = 13.00

Número de Parte	Diámetro Exterior	Ancho de Cara	Ancho de Tambor	Peso Unitario (lb)
C16.88TW	16.88	13.0	20.5	395.0
C19.0TW	19.00	13.0	20.5	485.0
C21.75TW	21.75	13.0	20.5	550.0

## Cadena: H118

F = 13.00

Número de Parte	Diámetro Exterior	Ancho de Cara	Peso Unitario (lb)
C13.88TW	13.88	13.00	495.0
C16.5TW	16.50	13.00	560.0

## Cadena: C132

F = 2.75

Número de Parte	Diámetro Exterior	Ancho de Cara	Ancho de Tambor	Peso Unitario (lb)
C13.0TW	13.00	2.75		120.0
C13.75TW	13.75	2.75		124.0
C16.0TW	16.00	2.75		128.0
C16.25TW	16.25	2.75	14.00	510.0
C17.0TW	17.00	2.75		138.0
C18.0TW	18.00	2.75		147.0
C18.25TW	18.25	2.75	14.00	570.0
C20.25TW	20.25	2.75	14.00	620.0
C21.63TW	21.63	2.75		186.0
C22.0TW	22.00	2.75		190.0
C24.0TW	24.00	2.75		205.0
C26.19TW	26.19	2.75		210.0
C27.75TW	27.75	2.75		225.0
C30.0TW	30.00	2.75		280.0

## Número de la Unidad H480

F = 11.13

Número de Parte	Diámetro Exterior	Ancho de Cara	Ancho de Tambor	Peso Unitario (lb)
C13.88TW	13.88	11.13	22.00	440.0
C16.25TW	16.25	11.13	22.00	510.0
C18.75TW	18.75	11.13	22.00	540.0
C21.13TW	21.13	11.13	22.00	600.0
C23.75TW	23.75	11.13	22.00	630.0

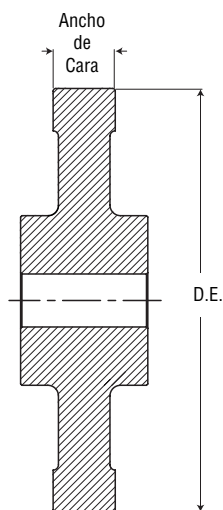
**Cadena: SS40, 825, 830**
**F = 1.25**

Número de Parte	Diámetro Exterior	Ancho de Cara	Peso Unitario (lb)
C10.5TW	10.50	1.25	45.0
C14.0TW	14.00	1.25	60.0
C15.5TW	15.50	1.25	68.0
C16.0TW	16.00	1.25	72.0
C17.0TW	17.00	1.25	79.0
C18.25TW	18.25	1.25	86.0
C20.0TW	20.00	1.25	95.0
C22.0TW	22.00	1.25	105.0
C24.0TW	24.00	1.25	120.0
C27.75TW	27.75	1.25	140.0
C31.0TW	31.00	1.25	160.0

**Cadena: S856**
**F = 2.63**

Número de Parte	Diámetro Exterior	Ancho de Cara	Peso Unitario (lb)
C20.0TW	20.00	2.63	170.0
C21.5TW	21.50	2.63	187.0
C26.0TW	26.00	2.63	200.0
C27.75TW	27.75	2.63	218.0
C29.5TW	29.50	2.63	225.0
C30.0TW	30.00	2.63	236.0

**Cadena: 844, 844R**
**F = 2.13**

Número de Parte	Diámetro Exterior	Ancho de Cara	Peso Unitario (lb)
C12.0TW	12.00	2.13	65.0
C16.0TW	16.00	2.13	90.0
C19.75TW	19.75	2.13	109.0
C22.25TW	22.25	2.13	130.0
C23.75TW	23.75	2.13	148.0
C27.75TW	27.75	2.13	172.0
C29.0TW	29.00	2.13	190.0

**Cadena: 955**
**F = 0.69**

Número de Parte	Diámetro Exterior	Ancho de Cara	Peso Unitario (lb)
C08.0TW	8.00	0.69	24.0
C18.75TW	18.75	0.69	65.0

**Cadena: 720**
**F = 1.00**

Número de Parte	Diámetro Exterior	Ancho de Cara	Peso Unitario (lb)
C15.0TW	15.00	1.00	62.0
C15.5TW	15.50	1.00	65.0
C18.25TW	18.25	1.00	85.0

# Mazas Segmentadas



SPROCKETS DE INGENIERÍA

Los sprockets segmentados reducen tanto los costos de mano de obra como los tiempos de paro asociados con su reemplazo. Los segmentos gastados se pueden reemplazar simplemente desensamblando la unidad, eliminando la necesidad de quitar los ejes y/o los rodamientos, así como el tener que realinear la maza.

## Mazas Sólidas

Las mazas sólidas se recomiendan para instalaciones nuevas. Están disponibles en hierro colado o aleación de hierro de la más alta calidad maquinado con precisión.

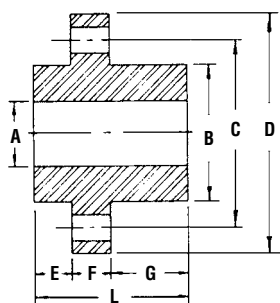

## Mazas Bipartidas

Las mazas bipartidas se pueden instalar fácilmente en las instalaciones existentes sin necesidad de quitar los ejes, los rodamientos o la cadena. Están disponibles en hierro colado de la más alta calidad maquinado con precisión.

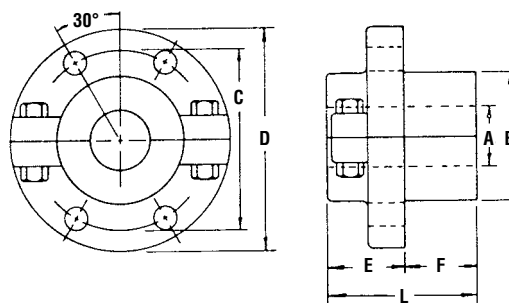

## Mazas Sólidas de Acero

Número de Parte	Diámetro Exterior	Barrenos		Largo Total	
		Mínimo	Máximo	Mínimo	Máximo
MUS10	12.00	1.94	4.94	4.250	6.00
MUS12	14.50	1.94	5.94	4.250	6.00
MUS16	18.50	1.94	8.44	4.250	8.00
MUS20	22.50	2.44	9.94	5.000	9.50
MUS25	27.50	1.94	8.44	5.500	11.00
MUS35	38.00	1.94	8.44	5.500	11.00

## Mazas Sólidas de Hierro Colado

Número de Parte	Diámetro Exterior	Barrenos		Largo Total	
		Mínimo	Máximo	Mínimo	Máximo
MUS10C	12.00	1.94	4.44	4.250	6.00
MUS12C	14.50	1.94	4.94	4.250	6.00
MUS16C	18.50	1.94	6.94	4.250	8.00
MUS20C	22.50	2.44	6.94	5.000	9.50

## Mazas Bipartidas de Acero

Número de Parte	Diámetro Exterior	Barrenos		Largo Total	
		Mínimo	Máximo	Mínimo	Máximo
MUS12S	14.50	1.94	4.94	6.750	7.75
MUS16S	18.50	1.94	5.94	6.750	7.75
MUS20S	22.50	1.94	8.94	6.750	8.75
MUS25S	27.50	1.94	7.94	6.750	8.75
MUS35S	38.00	1.94	8.94	6.750	8.75

## Mazas Bipartidas de Hierro Colado

Número de Parte	Diámetro Exterior	Barrenos		Largo Total	
		Mínimo	Máximo	Mínimo	Máximo
MUS10SC	12.00	1.94	2.44	5.625	5.625
MUS12SC	14.50	1.94	3.94	5.625	7.00
MUS16SC	18.50	1.94	4.94	6.500	8.25
MUS20SC	22.50	2.44	7.44	4.375	11.12

\* Los barrenos máximos llevan cuñero estándar y opresor.



# Sprockets Segmentados

## Sprockets Segmentados y Ruedas de Tracción

### Aros de Fundición

Cada aro de sprocket y/o rueda de tracción se endurece por inducción. Se da la dureza máxima práctica en toda la circunferencia. La profundidad de endurecimiento se controla para darle a la pieza la mayor vida útil posible dejando el interior dúctil y resistente, cualidades perfectas para absorber las cargas de impacto producidas en las aplicaciones de elevadores de cangilones / transportadores.

Los aros segmentados de los sprockets se pueden voltear (la cara posterior del diente se convierte en la cara de trabajo), para obtener una mayor duración. Los aros segmentados de la ruedas de tracción se pueden instalar fácilmente sin necesidad quitar la cadena. No se necesita calentar o cortar.

El diseño de sección en "T" de la rueda de tracción mueve el centro de la carga de la cadena más cerca de la brida del cuerpo, reduciendo la posibilidad de falla por fatiga de la maza.

Los aros segmentados de la rueda de tracción se cortan diagonalmente. Estos cortes diagonales eliminan la posibilidad de que los segmentos se astillen en la línea del corte como resultado de los impactos del barril o buje de la cadena.

Los lados tanto de los segmentos de las ruedas de tracción como de los sprockets tienen chaflán para que la cadena entre y salga suavemente sin dañarla.

Todos los aros segmentados se suministran con tornillos y tuercas de alta resistencia con cuerdas UNC, como estándar.

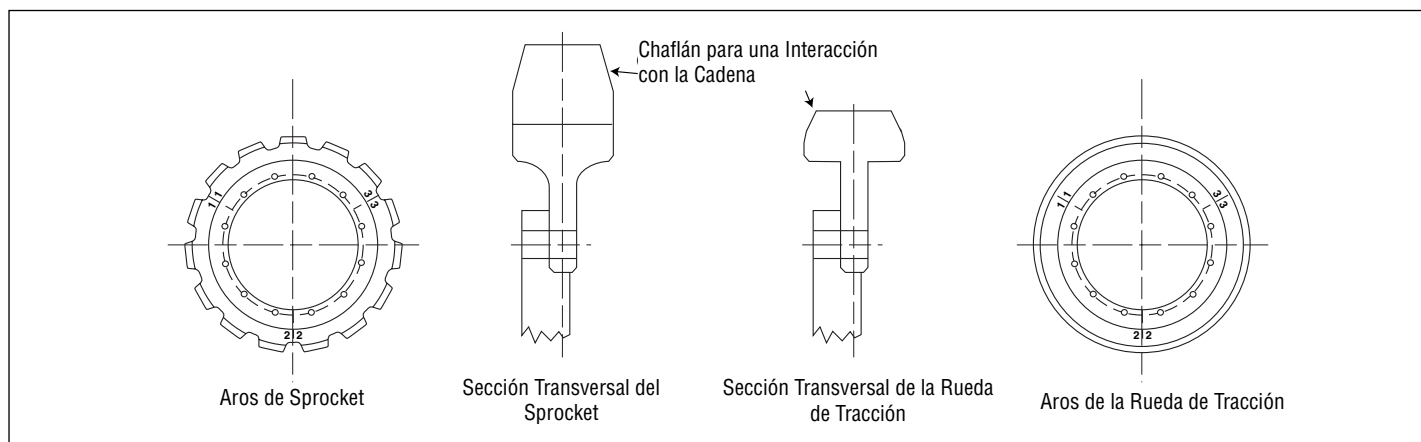

### Ruedas de Tracción de Fundición

No. de Cadena Rex	No. de Cadena Link-Belt	No. de Dientes	Cuerpo No.*	Diámetro de Paso	Peso Unitrio en Lbs.	Diámetro de Paso
S110 A102B S102B S102-1/2 S102-1/2	SBS110 C102B SBS102B C102-1/2 SBS102-1/2	24	16	45.97	1.75	115
ES111 A111	SBX856 SBX2857	22 24 26 30	16 16 20 20	33.45 34.47 39.49 45.54	2.25	110 130 140 165
RS856 ER857 ER956	SBX856 SBX2857	20 22 24 26 28 30	12 16 16 20 20 20	38.36 42.16 45.97 49.78 53.89 57.40	2.75	90 115 145 155 170 185
ER859 ER864	SBX2856 SBX2864	24 26 30 36 42 49	16 20 20 20 35 35	45.97 49.78 57.40 68.84 80.29 93.65	3.50	165 185 215 265 300 375

# Cuñeros y Opresores



## Cuñeros, Cuñas y Opresores

Todos los Sprockets de Fundición Martin barrenados a la medida incluyen cuñero y dos opresores. Todo se embarca sin la cuña. Los cuñeros y los opresores se suministran de acuerdo a las dimensiones indicadas en la siguiente tabla, a menos que se especifiquen otras dimensiones. La ubicación estándar de los opresores es uno sobre el cuñero y otro a 90 grados.

### Cuñeros Estándar y Opresores

Barreno (Pulgadas)	Cuñero Ancho × Profundidad	Diámetro del Opresor	Barreno (Pulgadas)	Cuñero Ancho × Profundidad	Diámetro del Opresor
0.50 a 0.56	0.13 × 0.06	#10	2.31 a 2.75	0.63 × 0.31	0.63
0.63 a 0.88	0.19 × 0.09	0.25	2.81 a 3.25	0.75 × 0.38	0.63
0.94 a 1.25	0.25 × 0.13	0.31	3.31 a 3.75	0.88 × 0.44	0.75
1.31 a 1.38	0.31 × 0.16	0.38	3.81 a 4.50	1.00 × 0.50	0.75
1.44 a 1.75	0.38 × 0.19	0.38	4.56 a 5.50	1.25 × 0.63	0.88
1.81 a 2.25	0.50 × 0.25	0.50	5.56 a 6.50	1.50 × 0.75	1.00